

Het fabrieksschema, dat u zoekt, staat op de volgende pagina.

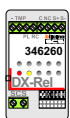

Groothandel Nelec heeft voor alle tweedraads deurcommunicatie van BTicino zeer duidelijke Nederlandse schema's en gebruiksaanwijzingen gemaakt. U vindt alles op www.nelec.com. Als u BTicino deurcommunicatie koopt bij Nelec, krijgt u voor ieder project een aansluitschema op maat, worden de buitenposten in elkaar gezet en zijn alle videofoons voorgeprogrammeerd. De monteur kan direct aan de slag en als hij een vraag heeft, krijgt hij bij Nelec iemand met verstand van zaken aan de lijn. Alle informatie staat duidelijk op www.nelec.com.

Klik op deze pagina voor meer informatie over dit product.

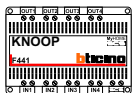
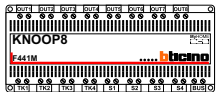
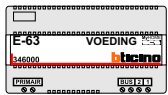
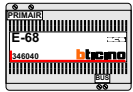

nelec
INTERCOM MADE EASY



The Bticino factory file you're looking for is on the next page.

Specialized wholesaler Nelec has made excellent manuals in Dutch for all BTicino two-wire intercom components. Get more information on this product by clicking this page.

wholesaler Nelec BV
intercom made easy
www.nelec.com
Gyroscoopweg 106
1042 AX Amsterdam
Postbus 20674
1001 NR Amsterdam

e-mail info@nelec.com

Telefoon 020-6 352 350
Verkoop 020-6 352 351
Administratie 020-6 352 352
Techniek 020-6 352 353
Offertes 020-6 352 357

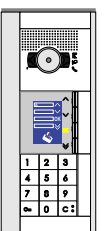
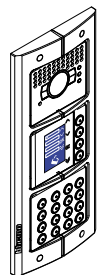
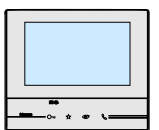
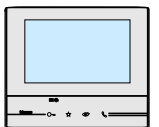
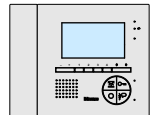
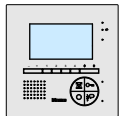

Citofono vivavoce POLYX audio

SCHEDA TECNICA
ART. 344082
Descrizione

Citofono vivavoce da parete installabile in impianti audio/video 2 FILI.
Staffa di fissaggio a corredo.
E' dotato di tasti: attivazione PE/Ciclamento, apertura serratura, accensione luci scale e 4 tasti programmabili la cui modalit  di funzionamento viene stabilita tramite configurazione.
Specifiche segnalazioni acustiche e visive, ne consentono l'utilizzo anche da parte di persone diversamente abili.

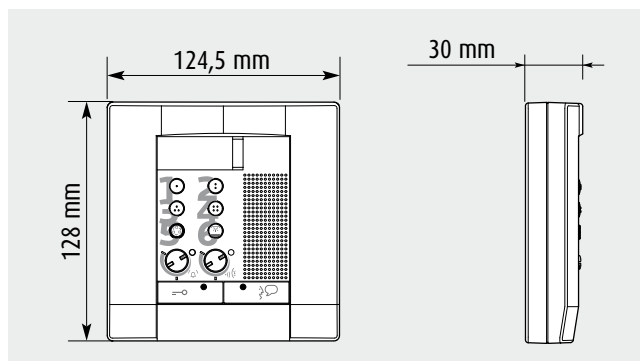
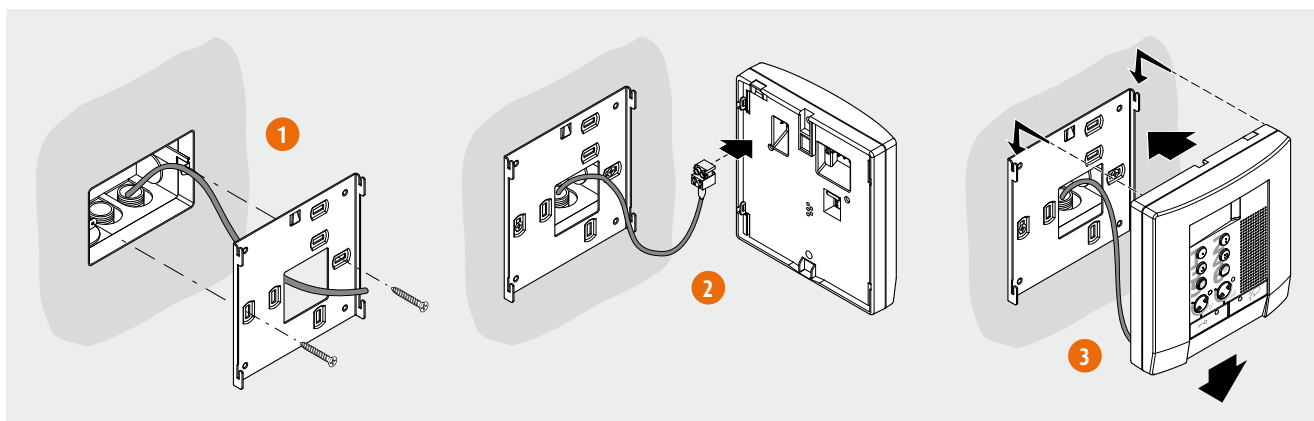
Installazione

Legenda

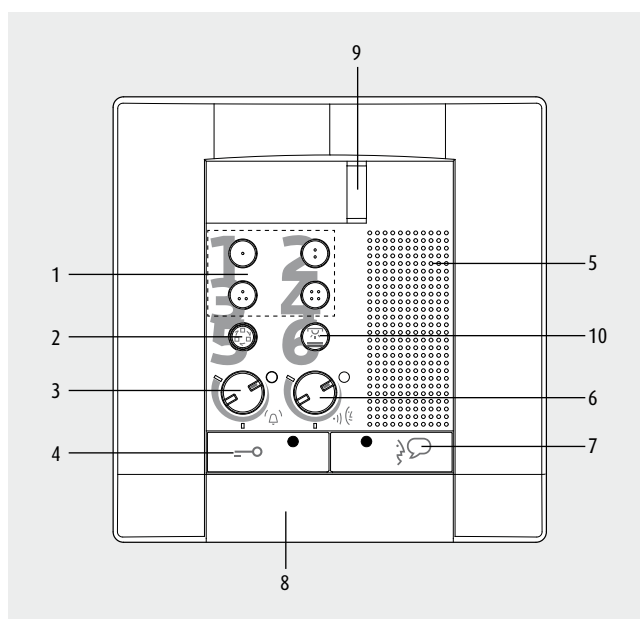
- 1 - Tasti programmabili (4 tasti)
- 2 - Attivazione PE/Ciclamento
- 3 - Regolazione volume suoneria ed esclusione + Led
- 4 - Tasto serratura + Led
- 5 - Altoparlante
- 6 - Regolazione volume altoparlante
- 7 - Tasto di connessione + LED
- 8 - Microfono
- 9 - LED di segnalazione chiamata
- 10 - Tasto luci scale



Dati tecnici

- Alimentazione: 18 - 27 V (BUS)
- Assorbimento in stand by: 5 mA
- Assorbimento massimo in funzionamento: 55 mA
- Temperatura di funzionamento: 5 - 40 °C

Configurazione

N - numero del posto interno

Assegna ad ogni citofono un numero di riconoscimento all'interno dell'impianto. I posti interni devono essere configurati in modo progressivo. Nel caso di PI collegati in parallelo (max.3) in appartamento, senza art. 346850, questi dovranno essere configurati con il medesimo configuratore N.

P - associazione del posto esterno

Il configuratore P identifica il PE associato, cioè il primo posto esterno su cui viene attivata la fonica con la prima pressione del tasto (🔊) e quale serratura viene attivata premendo il tasto (🔑) con citofono a riposo.

M - Modalità operativa dei tasti

Il citofono è dotato, oltre al tasto apertura serratura (🔑) e luci scale (🏠), di 4 tasti programmabili (🔊 - 🏠 - 🏠 - 🏠). A questi tasti è possibile associare differenti modalità di funzionamento (es. attivazione di attuatori esterni, intercom, attivazione di PE aggiuntivi, attivazione modalità "studio professionale" o "mani libere", secondo il tipo di configuratore inserito in M.

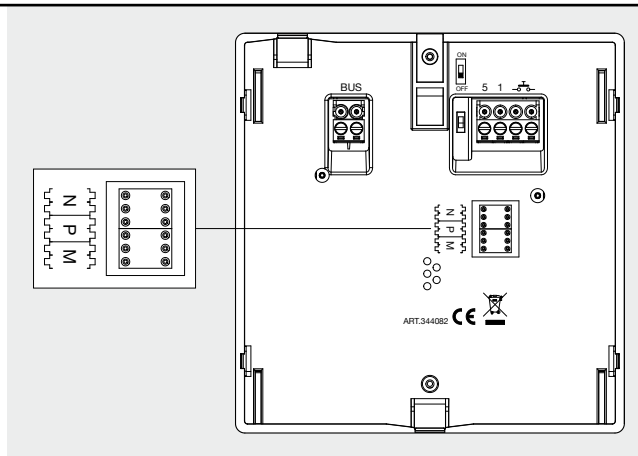

Configuratore in P	funzione tasto (🔊)
0÷9	Attivazione della fonica sul posto esterno (configurato con P=0÷9)

Configuratore in P	funzione tasto (🔑)
0÷9	Apertura della serratura del PE (configurato con P=0÷9)

Il citofono offre la possibilità di selezionare 16 tipi di suonerie con melodie già programmate, che possono essere associate alle seguenti chiamate:

- Chiamate da posto esterno (configurato con S=0)
- Chiamate da posto esterno (configurato con S=1)
- Chiamata intercom
- Chiamata al piano

Citofono vivavoce POLYX audio

SCHEDA TECNICA

ART. 344082

Configurazione

La seguente legenda identifica le attivazioni effettuabili:

	<p>Attivazione del PE audio (configurato con P+1) in modo diretto senza la chiamata oppure attivazione attuatore art.346200 (configurato con P+1 e MOD=9).</p>		<p>Attivazione scenario memorizzato nel modulo scenari</p>
	<p>Attivazione del PE audio (configurato con P+2) in modo diretto senza la chiamata oppure attivazione attuatore art. 346200 (configurato con P+2 e MOD=9).</p>		<p>Intercom tra appartamenti in impianti con interfaccia da appartamento art. 346850.</p>
	<p>Attivazione del PE audio (configurato con P+3) in modo diretto senza la chiamata oppure attivazione attuatore art. 346200 (configurato con P+3 e MOD=9).</p>		<p>Intercom all'interno dell'appartamento in impianti con interfaccia da appartamento art. 346850 oppure intercom tra appartamenti in impianti senza interfaccia da appartamento.</p>
	<p>Apertura serratura del PE (configurato con P+1) in modo diretto senza la chiamata oppure attivazione attuatore art. 346200 (configurato con P+1 e MOD=5) oppure attivazione attuatore art. 346230 (configurato con P+1).</p>		<p>Intercom su se stesso, invia la chiamata a tutti gli apparecchi con uguale indirizzo.</p>
	<p>Apertura serratura del PE (configurato con P+2) in modo diretto senza la chiamata oppure attivazione attuatore art. 346200 (configurato con P+2 e MOD=5) oppure attivazione attuatore art. 346230 (configurato con P+2).</p>		<p>Intercom generale, invia una chiamata a tutti gli apparecchi dell'impianto.</p>
	<p>Apertura serratura del PE (configurato con P+3) in modo diretto senza la chiamata oppure attivazione attuatore art. 346200 (configurato con P+3 e MOD=5) oppure attivazione attuatore art. 346230 (configurato con P+3).</p>		
	<p>Apertura serratura del PE (configurato con P+4) in modo diretto senza la chiamata oppure attivazione attuatore art. 346200 (configurato con P+4 e MOD=5) oppure attivazione attuatore art. 346230 (configurato con P+4).</p>		

Scelta modalità di funzionamento dei tasti programmabili (configuratori in MOD)

Tasti	MOD						
	MOD=00	MOD=10	MOD=01	MOD=02	MOD=12	MOD=03	
1							
2							
3							
4							
Tasti	MOD						
	MOD=13	MOD=04	MOD=05	MOD=06	MOD=16	MOD=07	MOD=08
1							
2							
3							
4							

Citofono vivavoce POLYX audio

SCHEDA TECNICA

ART. 344082

Configurazione

Configurazione MOD

A			B	C	D	E
0	0		20	40	60	80
1	0		30	50	70	90
0	1		21	41	61	81
0	2		22	42	62	82
1	2		32	52	72	92
0	3	20 = B	23	43	63	83
1	3	40 = C	33	53	73	93
0	4	60 = D	24	44	64	84
0	5	80 = E	25	45	65	85
0	6		26	46	66	86
1	6		36	56	76	96
0	7		27	47	67	87
0	8		28	48	68	88

- Ⓐ Configurazione scelta per funzionamento tasti
- Ⓑ Configurazione scelta per funzionamento tasti e funzione **STUDIO PROFESSIONALE**
- Ⓒ Configurazione scelta per funzionamento tasti e funzione **CERCA PERSONE**
- Ⓓ Configurazione scelta per funzionamento tasti e funzione **MANI LIBERE**
- Ⓔ Configurazione scelta per funzionamento tasti e funzione **STUDIO PROFESSIONALE + CERCA PERSONE**

Funzione STUDIO PROFESSIONALE

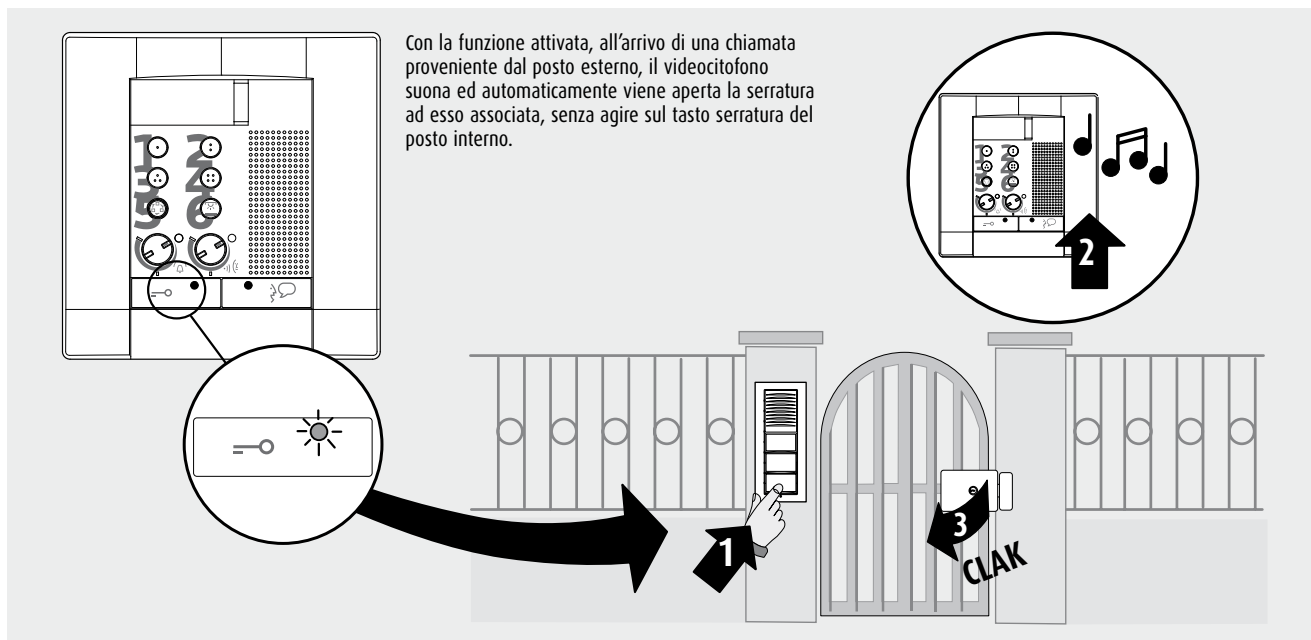

Per **ATTIVARE** la funzione

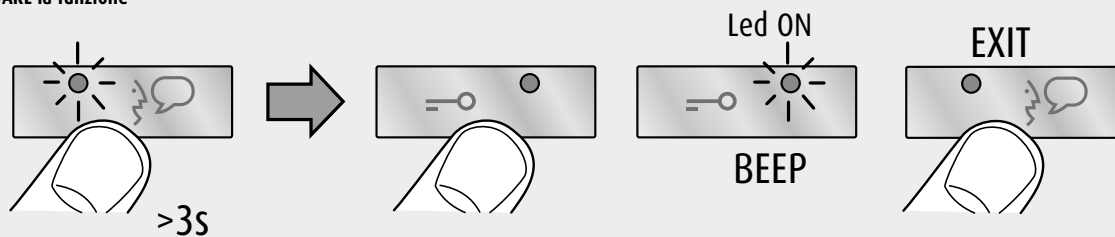

Per **DISATTIVARE** la funzione

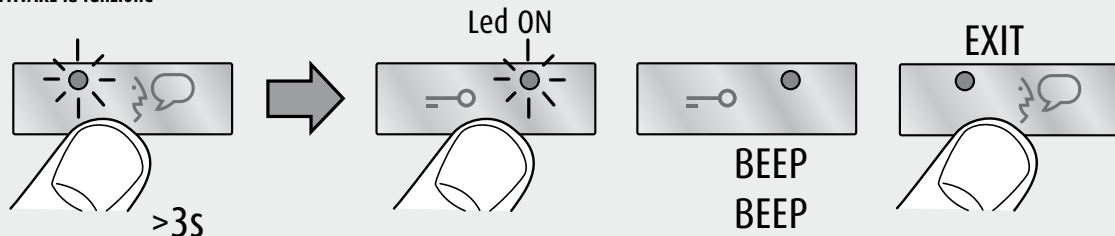

⚠ ATTENZIONE: la funzione "STUDIO PROFESSIONALE" non è attivabile contemporaneamente alla funzione "STATO PORTA".

Citofono vivavoce POLYX audio

SCHEMA TECNICA

ART. 344082

Configurazione

Funzione STATO PORTA

Questa funzione segnala lo stato della serratura, se è aperta il "LED serratura" lampeggia, se è chiusa rimane spento.

NOTA: è attivabile solo se l'impianto lo prevede; NON è attivabile contemporaneamente alla funzione Studio Professionale.

Funzione CERCA PERSONE

Questa funzione permette di diffondere un messaggio vocale, dettato al microfono del dispositivo, tramite gli altoparlanti dell'impianto Diffusione sonora. L'attivazione avviene premendo brevemente il tasto "Connessione" con il dispositivo in stato di riposo, il LED verde acceso indica che la funzione è attiva. Per terminare la funzione premere nuovamente il tasto "Connessione".

Funzione MANI LIBERE

La funzione Mani Libere attiva automaticamente microfono ed altoparlante in caso di chiamata, evitando di dover premere il tasto Connessione per rispondere (la connessione si stabilisce immediatamente al momento della chiamata).

Per ATTIVARE la funzione

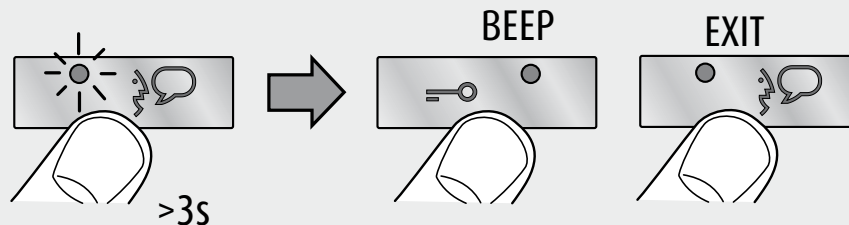

Per DISATTIVARE la funzione

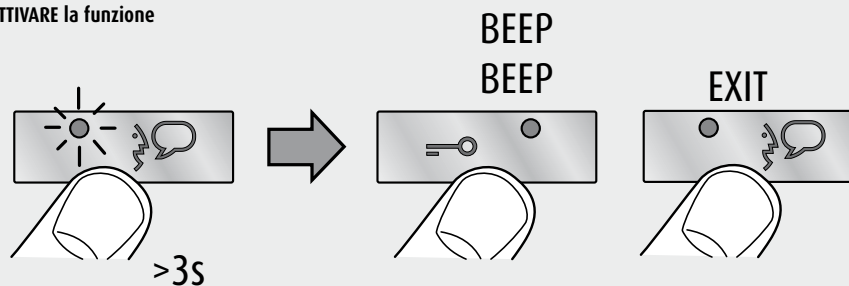

Funzione PUSH to TALK

Se il posto esterno si trova in un ambiente particolarmente rumoroso è possibile, durante la conversazione, attivare la funzione Push to Talk al fine di ottenere una comunicazione meno disturbata.

Durante la conversazione è possibile attivare la funzione Push to Talk nel seguente modo:

- Premere il tasto Connessione per almeno 2 secondi per parlare con il posto esterno. **Il LED rimane verde.**
- Rilasciare il tasto per poter ascoltare dal posto esterno. **Il LED diventa rosso.**
- Per terminare la connessione premere brevemente il tasto Connessione. **Il LED si spegne.**

Programmazione suonerie

Selezione suoneria da POSTO ESTERNO PRINCIPALE (S=0)

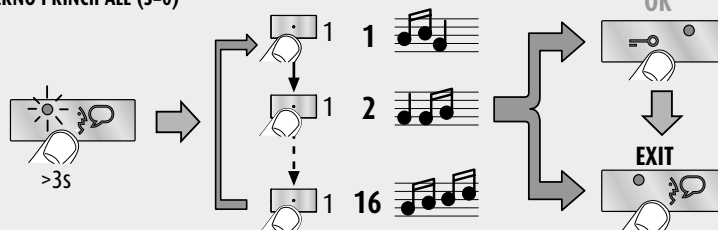

Selezione suoneria da POSTO ESTERNO SECONDARIO (S=1)

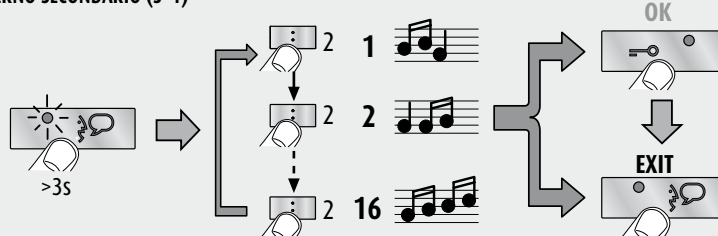

Selezione suoneria CHIAMATA INTERCOM

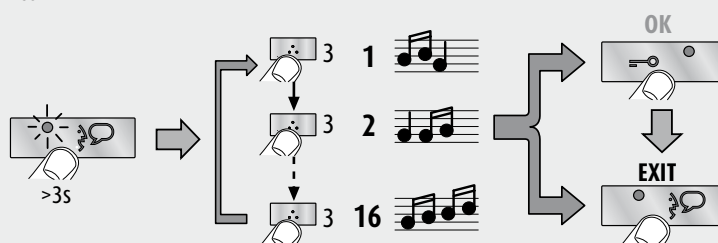

Selezione suoneria CHIAMATA INTERCOM ESTERNO (solo con interfaccia art. 346850)

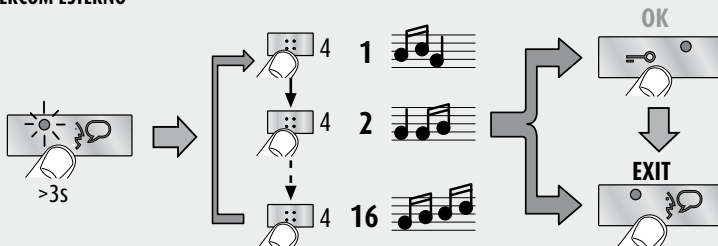

Selezione suoneria CHIAMATA AL PIANO

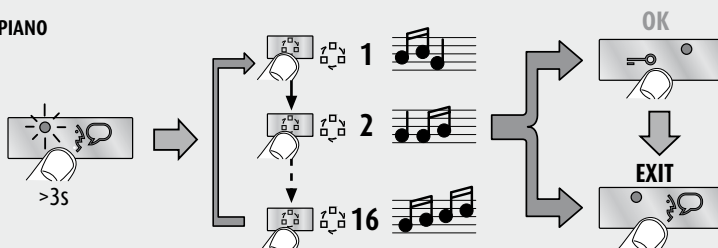

Citofono vivavoce POLYX audio

SCHEDA TECNICA

ART. 344082

Configurazione

Attivazione/disattivazione tono tasti

Nella configurazione base è previsto che alla pressione dei tasti venga emesso un BEEP, questa funzione può essere disabilitata/riabilitata con la seguente procedura.

Per ATTIVARE la funzione

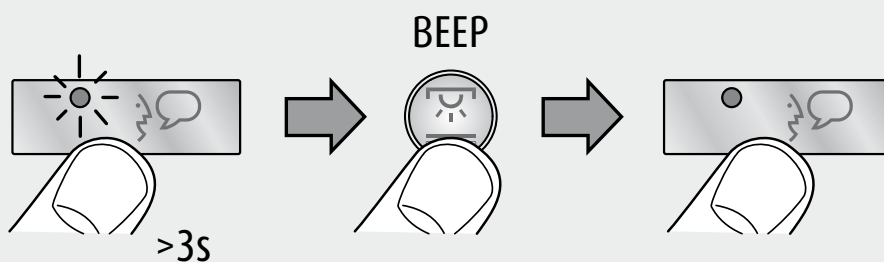

Per DISATTIVARE la funzione

