





Inhoudsopgave		
	<b>Mededelingen en tips</b>	<b>4</b>
	<b>Inhoud van de doos</b>	<b>4</b>
	<b>Algemene beschrijving</b>	<b>5</b>
	<b>Voorraanzicht</b>	<b>5</b>
	Navigatietoetsen	6
	Beeldhuistelefoon functietoetsen	6
	Status Led	6
	<b>Achteraanzicht</b>	<b>7</b>
	<b>Algemene informatie</b>	<b>8</b>
	<b>Functioneringswijze</b>	<b>9</b>
	Schakelbord MASTER	9
	BACKBONE- en STAANDER-schakelbord	11
	Integraties	13
	<b>Installatie</b>	<b>14</b>
	Afmetingen	14
	Aansluitingen	14
	<b>Configuratie met software</b>	<b>15</b>
	Aansluiting op PC	15
	<b>Configuratie</b>	<b>16</b>
	Service IU (BiP)	17
	Contact Wijzigen	18
	Instelling relais	21
	Geluidsregeling	22
	Schermregeling Dag	23
	Schermregeling Nacht	24
	Datum/Tijd	25
	Beep	26
	Informatie	26
	<b>Instelling installateur</b>	<b>27</b>
	Functie Dag/Nacht Binnenposten	28
	Service IU (BiP)	29
	Contact Wijzigen	30
	Dag Nacht	33
	Tijdbanden	34
	Automatiseringen	35
	Instelling functietoetsen	36
	Instelling alarmen	38
	Configuratie	39
	<b>Configuratie - Lokaal adres</b>	<b>40</b>
	Backbone-schakelbord in een hiërarchische installatie	40
	Staander-schakelbord in een hiërarchische installatie	40
	Slave-schakelbord in een hiërarchische installatie	40
	Master-schakelbord in een niet-hiërarchische installatie	41
	Slave-schakelbord in een niet-hiërarchische installatie	41
	<b>Configuratie – Hiërarchie configureren</b>	<b>42</b>
	<b>Configuratie – Lijst van geassocieerde buitenposten</b>	<b>43</b>
	Configuratie - Geassocieerde Camera	44
	Configuratie - Modus Adressenboek	45
	Configuratie - Taal	46
	Configuratie – Meervoudige oproep	47
	Wachtwoord wijzigen	48

## Mededelingen en tips

Lees deze handleiding aandachtig door alvorens u met de installatie aanvangt. De garantie zal automatisch vervallen in het geval van nalatigheid, oneigenlijk gebruik of handelingen verricht door onbevoegd personeel.

Het schakelbord:

- uitsluitend binnen geïnstalleerd;
- niet blootgesteld aan druppelend of spattend water;
- mag uitsluitend worden gebruikt op digitale 2-draads beeldhuistelefoonsystemen van BTicino.

## Inhoud van de doos

- Schakelbord 346310;
- Cd met:
  - Installatiehandleiding;
  - Gebruikershandleiding;
  - Configuratiesoftware TiSwitchboardDevice;
  - Softwarehandleiding TiSwitchboardDevice.





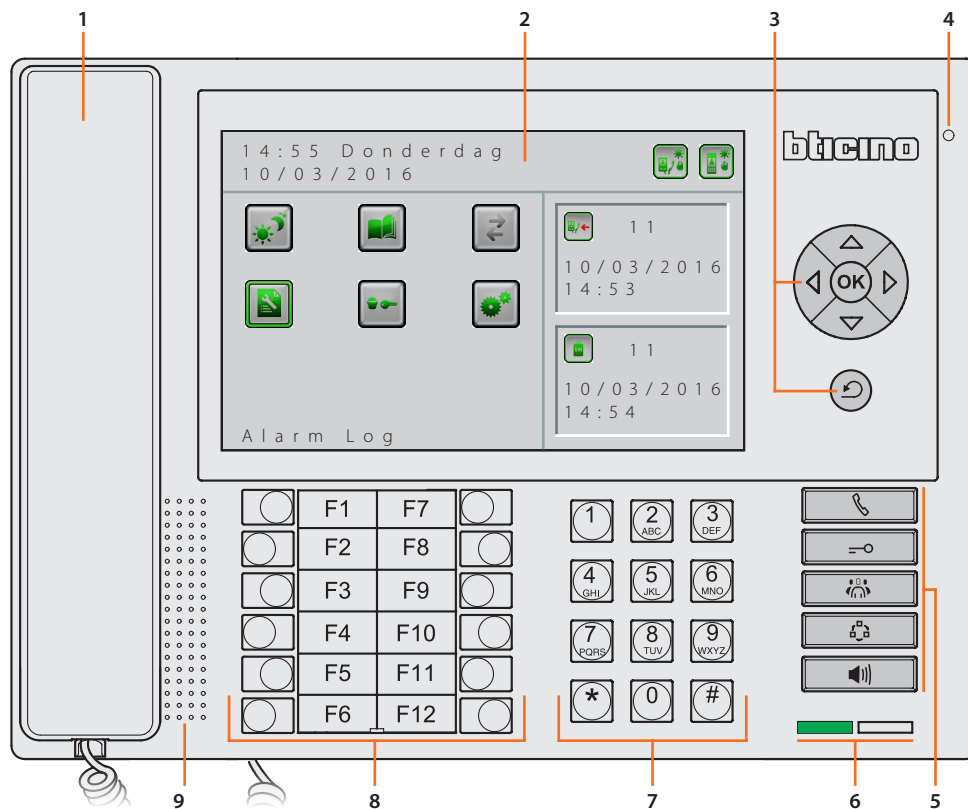

## Algemene beschrijving

### Voorraanzicht







1. Hoorn.
2. Lcd-kleurendisplay:  
geeft de menu's weer die de handelingen voor het gebruik en de programmering begeleiden,  
toont de beelden van de buitenpost of de camera's.
3. [Navigatietoetsen](#).
4. Microfoon handsfree-functie.
5. [Beeldhuistelefoon functietoetsen](#).
6. [Status Led](#).
7. Toetsenbord.
8. Configureerbare functietoetsen.
9. Luidspreker handsfree-functie.





### Navigatietoetsen

Toets	Betekenis
 Pijltoetsen	Selecteren in het menu de vorige of volgende functie op een enkele lijn in horizontale of verticale richting; kunnen in bepaalde submenu's gebruikt worden om de ingestelde waarde te wijzigen.
 Bevestigingstoets	Activeert de inschakeling van het uitgeschakelde schakelbord. Biedt toegang tot het menu; bevestigt de verrichte keuze.
 Toets wissen/terug	Voert naar het vorige scherm; schakelt het display uit als u zich op het eerste scherm bevindt.

### Beeldhuistelefoon functietoetsen

Toets	Betekenis
 Toets Direct Gesprek	Verricht de oproep naar de binnenpost (BiP) door op het toetsenbord het logische adres dat in het adresboek geassocieerd is in te voeren. Verricht de oproep zonder dat in het adresboek gezocht moet worden in het geval van een oproep afkomstig van een buitenpost (BuP).
 Toets Slot	Opent tijdens de verbinding het slot van de buitenpost waar de oproep is verricht. Opent in de ruststand het slot van de geassocieerde buitenpost. Door in de ruststand het adres van de buitenpost in te voeren, wordt een willekeurig slot geopend (uitsluitend voor buitenposten die in hetzelfde deel van het schakelbord zijn aangebracht).
 Toets adresboek	Toont het scherm van het adresboek van de binnen- en buitenposten en de schakelborden.
 Activering buitenpost/ cyclische weergave	Activeert de inschakeling van de geassocieerde buitenpost en maakt, indien aanwezig, de cyclische weergave van de andere buitenposten/camera's mogelijk. Activeert in de ruststand de buitenpost dat bij het ingevoerde adres hoort.
 Toets handsfree-functie	Activeert de handsfree-functie door de hoorn uit te sluiten of omgekeerd.

### Status Led

Led	Betekenis
 Aan	Schakelbord in stand-by.
 Knippert snel	Inkomende oproep.
 Knippert langzaam	Gesprek gaande of melding misgelopen gesprek.
 Knippert snel	Alarmmelding.

## Achteraanzicht

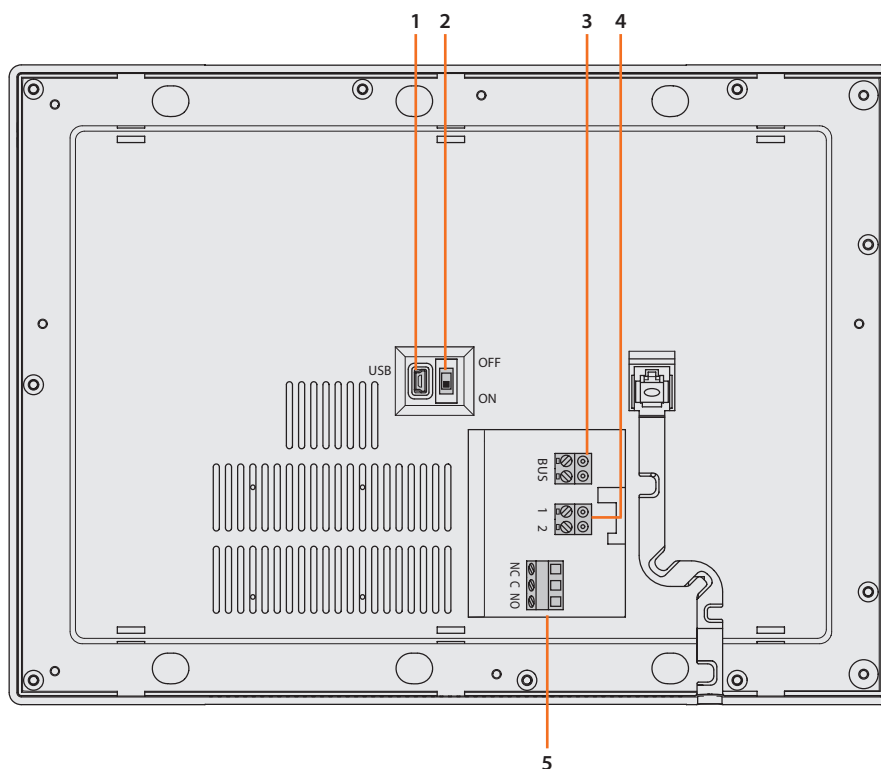

1. Mini-USB-connector voor de verbinding met de pc.
2. Microschakelaar ON/OFF voor de afsluiting van het traject.
3. Aansluiting op de BUS van het digitale 2-draads systeem van BTicino.
4. Connector voor extra voeding (1-2).
5. Relaiscontact (NC/C/NO) voor de extra signalering van oproep/Alarmen.

### Algemene informatie

Het schakelbord dat met het programma TiSwitchboardDevice geconfigureerd is, biedt naast de klassieke functies van 2-draads digitale beeldhuistelefonie (openen slot en videobewaking) tevens de mogelijkheid om audio-/video-oproepen te ontvangen en te verzenden en om alarmen afkomstig van appartementen of gemeenschappelijke zones te beheren.

Het schakelbord heeft de volgende hoofdfuncties:

- een binnenpost oproepen;
- oproepen van buitenposten ontvangen en eventueel naar binnenposten doorschakelen;
- oproepen van binnenposten ontvangen;
- het elektroslot van buitenposten bedienen;
- de traphuisverlichting inschakelen;
- [een relais activeren](#);
- een buitenpost of een camera inschakelen (monitoring);
- cyclisch de camera's weergeven (controle);
- alarmen (bijv. een gaslek) van binnenposten ontvangen;
- storingsmeldingen (bijv. geen netvoeding) van appartementen ontvangen.

Het schakelbord biedt tevens:

- beheer Dag/Nacht voor de inschakeling van de functies van het schakelbord tijdens bepaalde tijdspannen die door de installateur geprogrammeerd kunnen worden;
- een Gesprek log waar de onbeantwoorde oproepen afkomstig van de binnen- en buitenposten of andere schakelborden in worden opgeslagen;
- een adresboek opgedeeld in IU (BiP) Adresboek, EP (BuP) Adresboek en Schakelborden met een dergelijke programmering dat het appartement, de buitenpost en het schakelbord waar de oproep van afkomstig is kunnen worden herkend;
- het doorschakelen van oproepen naar een [Service IU \(BiP\)](#) (bijv. de portierswoning in hetzelfde gebouw).

## Functioneringswijze

De programmering van het schakelbord kent twee verschillende functioneringswijzen die op de volgende pagina's worden beschreven.

### Schakelbord MASTER

Het MASTER-schakelbord wordt aanbevolen wanneer slechts één schakelbord in de installatie aanwezig is of slechts één hiërarchie voor de oproepen wordt toegepast. Dit betekent dat de oproepen gestuurd worden naar de persoon die het MASTER-schakelbord van het volledige residentiële complex beheert (in de DAGMODUS) of direct naar het opgeroepen appartement (in de NACHTMODUS). Als een SLAVE-schakelbord aanwezig is worden de oproepen naar alle schakelborden (master en slave) gestuurd. Het schakelbord waarvan de beheerder als eerste opneemt, zal de oproep verwerken. SLAVE-schakelborden bieden de inwoners dezelfde services als een MASTER-schakelbord.

#### MASTER-schakelbord in dagmodus (in bedrijf)

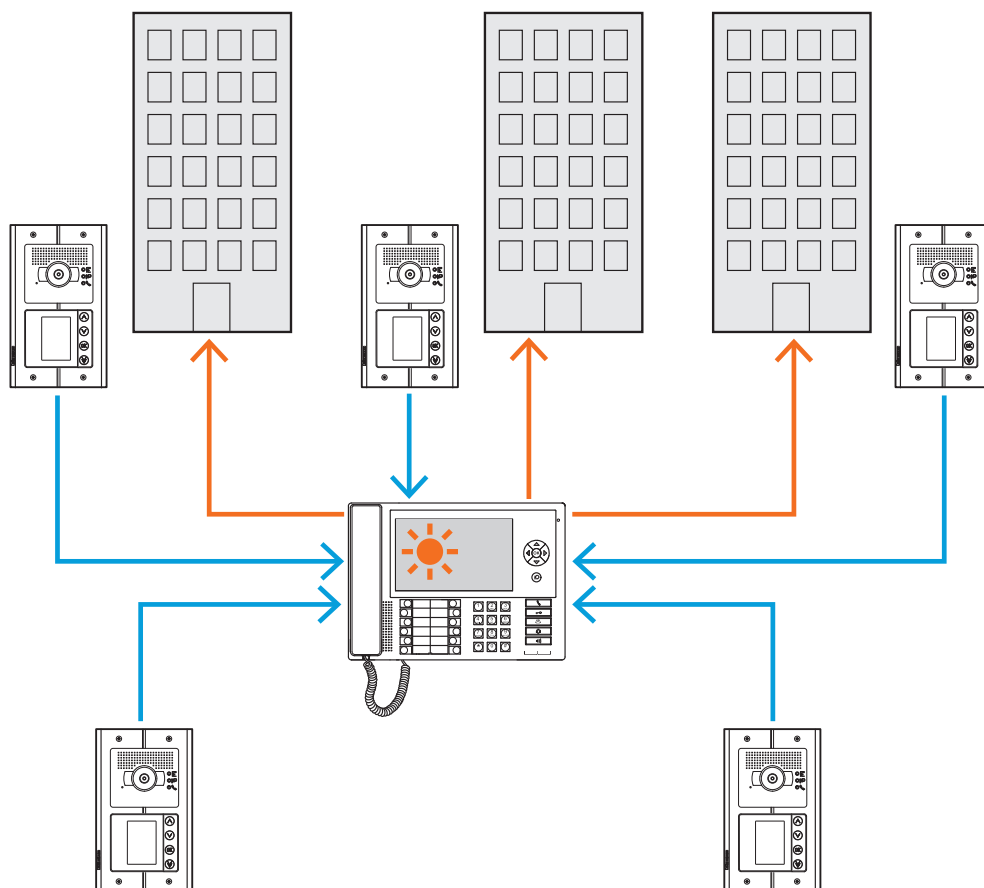

*Alle oproepen worden gestuurd naar het schakelbord. Hier worden ze met de hand aangenomen door de beheerder van het schakelbord en naar de desbetreffende ontvangers doorgeschakeld.*



## MASTER-schakelbord in nachtmodus (buiten bedrijf)

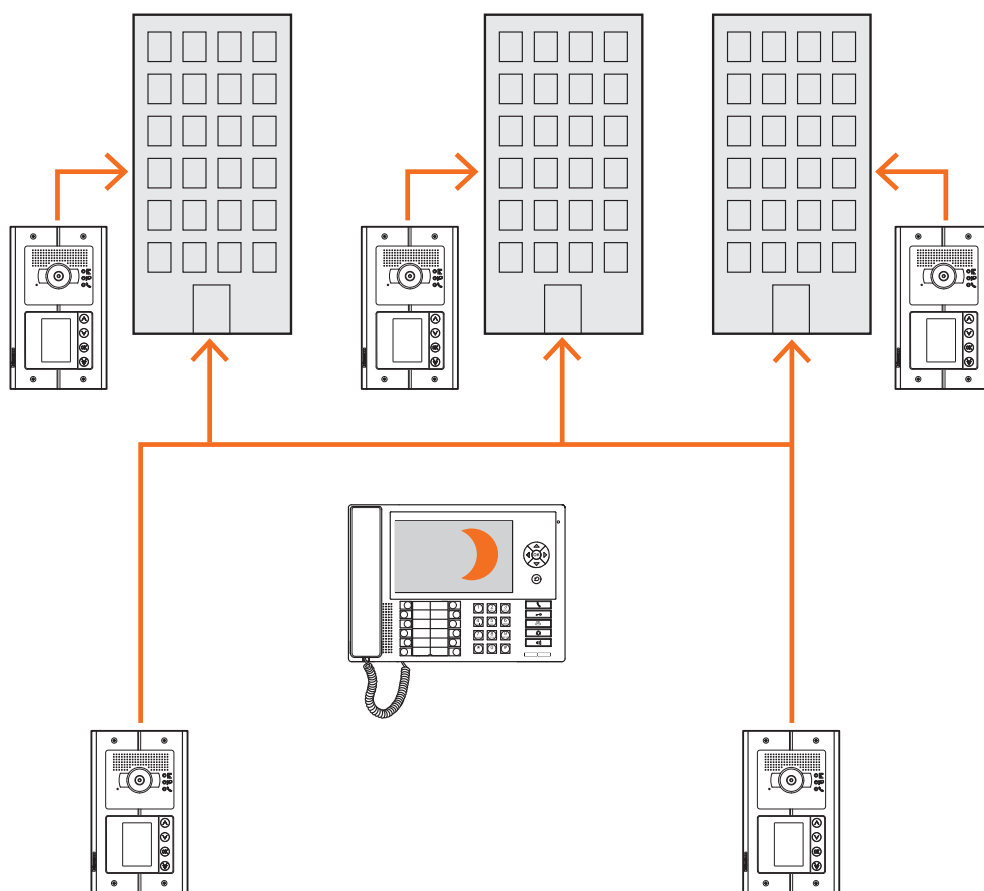

*De oproepen worden niet naar het schakelbord gestuurd, maar komen direct bij de ontvangers aan.*

## BACKBONE- en STAANDER-schakelbord

De BACKBONE- en STAANDER-schakelborden vormen twee niveaus in een HIËRARCHISCHE structuur.

Dit betekent dat de oproep afkomstig van de staander-buitenpost naar het STAANDER-schakelbord (eerste hiërarchische niveau) wordt gestuurd. Als dit schakelbord buiten bedrijf is (NACHTMODUS), wordt de oproep gezonden naar het BACKBONE-schakelbord (tweede hiërarchische niveau) gestuurd. Als ook dit tweede schakelbord in de NACHTMODUS is geplaatst, wordt de oproep direct naar het gebelde appartement gestuurd.

De oproep afkomstig van de backbone-buitenpost wordt naar het BACKBONE-schakelbord gestuurd. Als dit schakelbord buiten bedrijf is (NACHTMODUS), wordt de oproep direct naar het gebelde appartement gestuurd.

Het STAANDER-schakelbord en het BACKBONE-schakelbord bieden verschillende services. Het eerste schakelbord beheert de staander waar deze mee is verbonden. Het tweede schakelbord bewaakt alle staanders van het residentiële complex en beheert de staander-buitenposten.

### Backbone- en Staander.-schakelborden in dagmodus (in bedrijf).

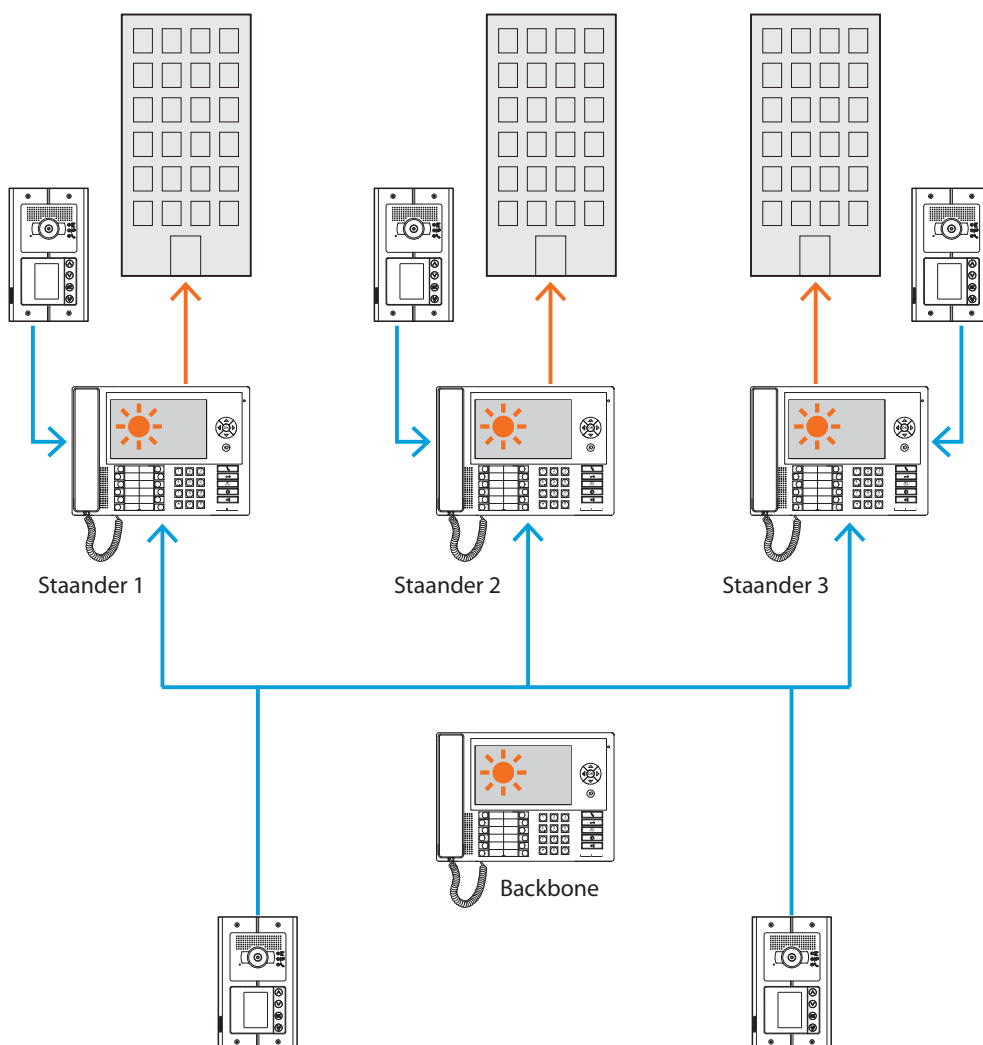

*De oproepen worden gestuurd naar de desbetreffende staander-schakelborden.*



*Standers in de HIËRARCHIE-modus zijn opgesteld met de staander-interface (art.346581).*

Staander-schakelborden 1 en 3 in nachtmodus (buiten bedrijf); Backbone- en staanderschakelbord 2 in dagmodus (in bedrijf).

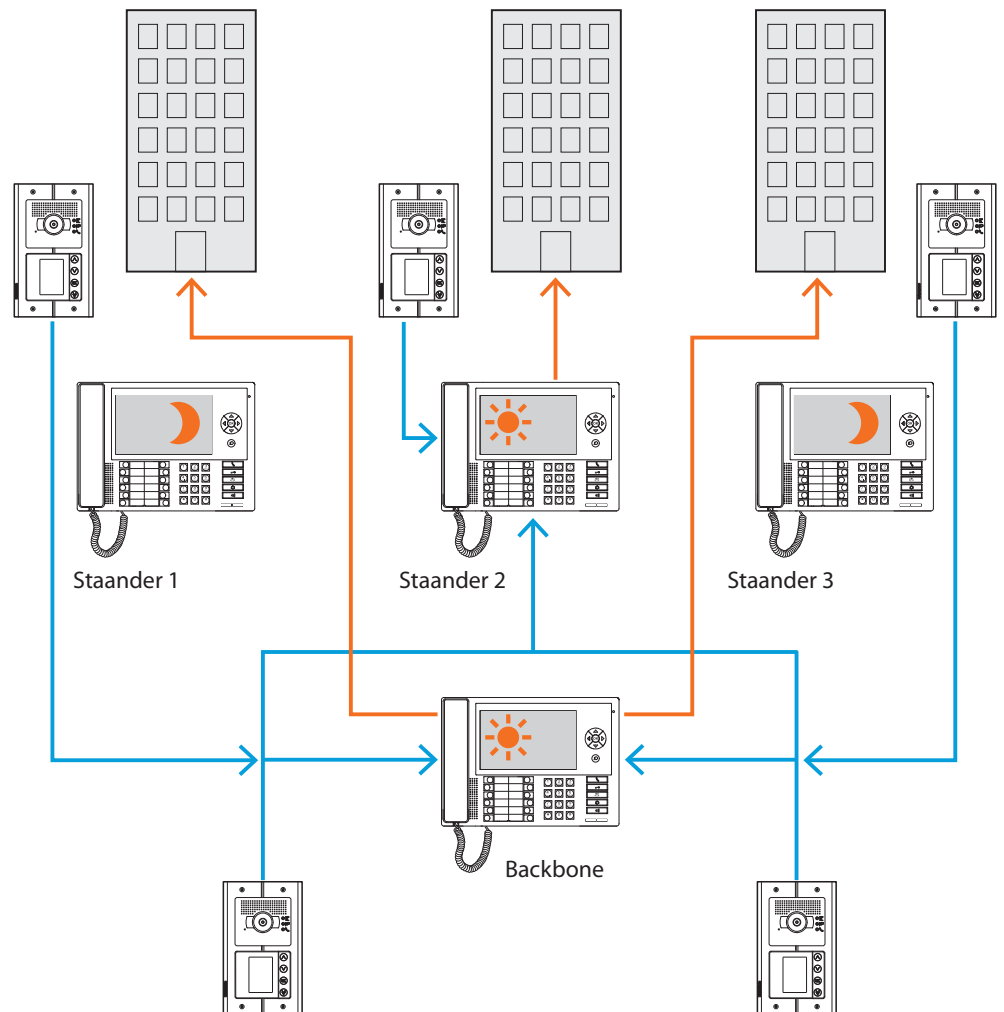

De oproepen voor de staanders 1 en 3 (buiten bedrijf) worden gestuurd naar het backbone-schakelbord. De oproepen voor de staander 2 worden direct gezonden naar het desbetreffende schakelbord aangezien dit in de dagmodus (in bedrijf) is geplaatst.

## SLAVE-schakelbord in dagmodus

Voor installaties met één niveau (MASTER) en met twee niveaus (BACKBONE en STAANDER) kunnen een of meer SLAVE-schakelborden worden aangebracht die dezelfde functies zullen hebben als de schakelborden waarmee ze zijn geassocieerd, ongeacht of dit BACKBONE, STAANDER of MASTER is.

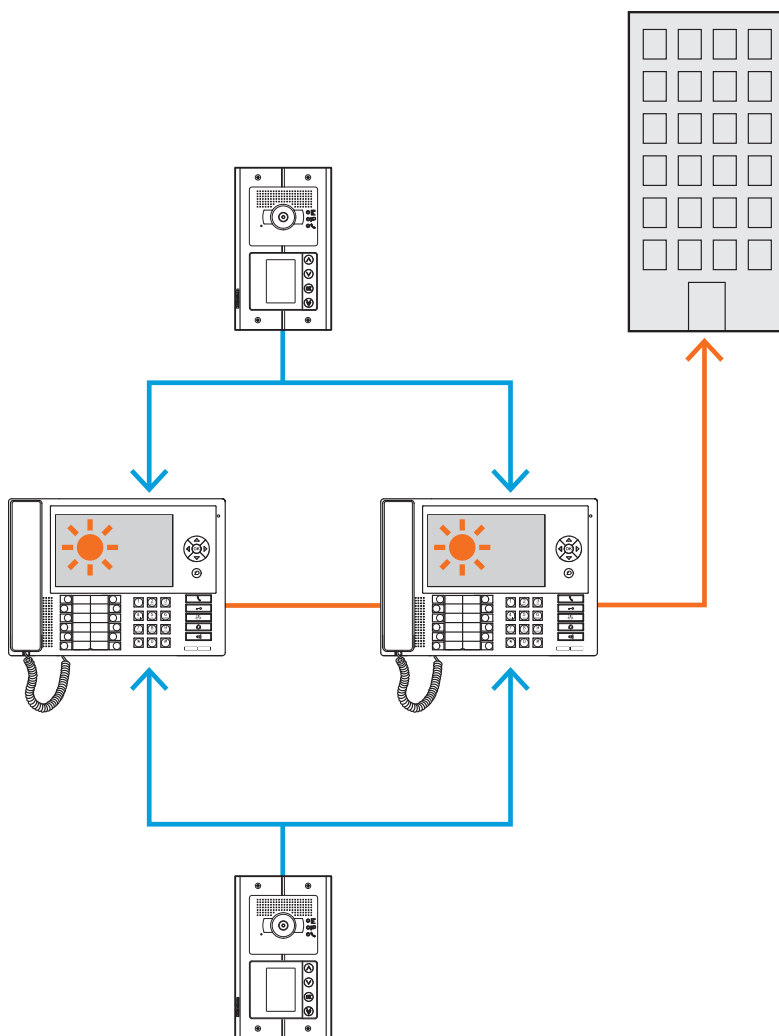

## Integraties

### Communicatie:

Biedt via een hoofdpagina van het menu toegang tot een reeks functies en programmeringen van de beeldhuistelefoon.

De toetsen kunnen gebruikt worden voor de activering van:

**Directe oproep** – intercomoproep naar een binnenpost.

**Activering** – directe activering van het slot van de geassocieerde buitenpost.

**Adressenboek** – weergave van de binnen- en buitenposten en de schakelborden.

**Camera/Cyclische keuze** – directe activering van de camera die is geassocieerd met de buitenpost en de cyclische weergave van de camera's in de installatie.

**Handsfree** – activering van de handsfree-functie.

### Alarmen en berichten:

Kan gebruikt worden voor het ontvangen en beheren van technische alarmen die afkomstig zijn van de appartementen of uit de openbare ruimtes, maar ook voor het ontvangen van berichten die door de inbraakcentrales van de MyHome-installaties worden verzonden wegens het ontbreken van de netspanning, de terugkeer van de netspanning en dat de batterij uitgeput is.

**OPMERKING:** het schakelbord beheert de oproepen die afkomstig zijn van alle staander-buitenposten (d.w.z. alle buitenposten die voor de interface 346851 zijn geïnstalleerd) of de backbone-buitenposten (hoofdbuitenposten). Het schakelbord kan echter de afbeelding afkomstig van staander-buitenposten niet weergeven. De communicatie is in dit geval dus uitsluitend audio.

De communicatie met de hoofdbuitenposten is echter wel audio en video.

## Installatie

### Afmetingen

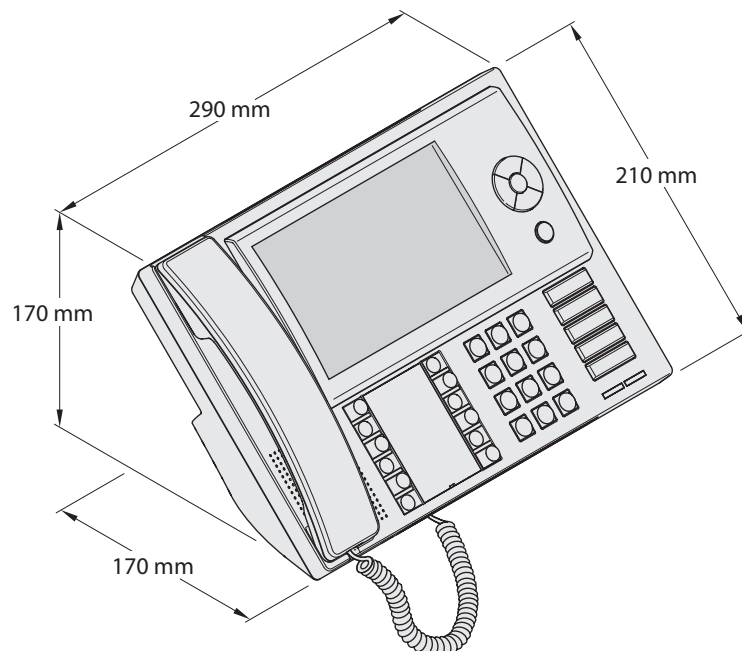

### Aansluitingen

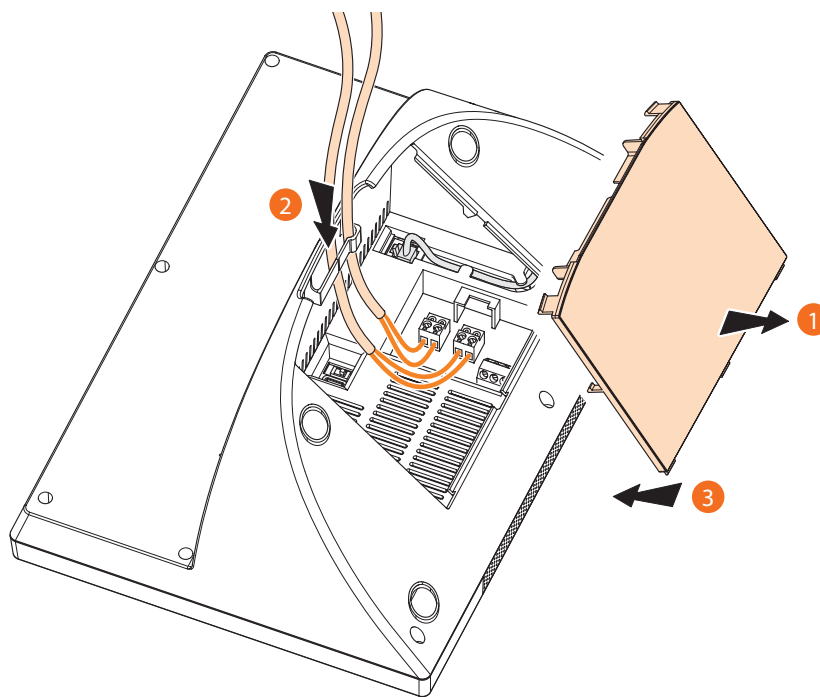

- 1 Verwijder het deksel van de basis
- 2 Breng de kabel(s) in de specifieke doorgang in
- 3 Verricht de aansluiting op de bus (en eventueel op de extra voeding)
- 4 Hermonteer het deksel van de basis



## Configuratie met software

In plaats van de instellingen met de menu's die in deze handleiding beschreven zijn, kan het schakelbord ook met de pc en de TiSwitchBoardDevice-software op de meegeleverde cd worden geconfigureerd.



*Voor bepaalde functies, zoals bijvoorbeeld het beheer van de beltonen, is het gebruik van de software nodig.*

### Aansluiting op PC

Om de configuratie die met de TiSwitchBoardDevice-software is verricht of de firmware-update te over te dragen, moet het schakelbord met een USB - mini USB-kabel op de pc worden aangesloten.

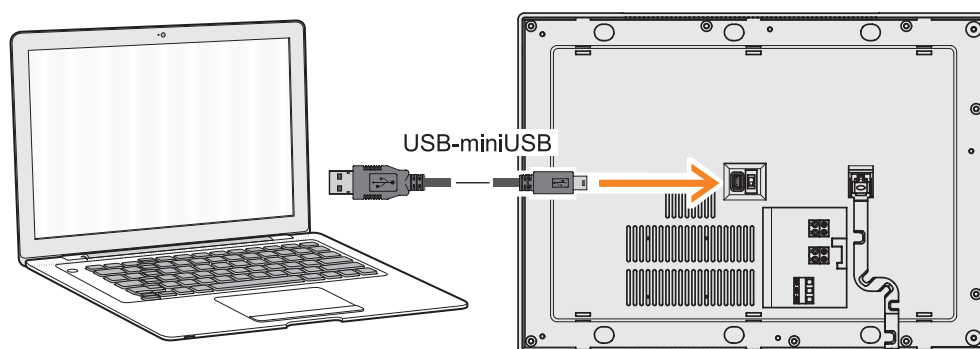

Het schakelbord moet gevoed worden om de communicatie te kunnen verrichten.

## Configuratie

In deze handleiding worden alle configuraties beschreven die de installateur met de menu's kan verrichten voor de configuratie van de schakelborden naar aanleiding van de vereiste omstandigheden.

Voor het gebruik van het schakelbord verwijzen we u naar de gebruikershandleiding die tevens samen met het product is geleverd.

In het hoofdmenu is de icoon Configuratie aangebracht. Met een druk op deze icoon heeft u toegang tot een uitgebreid aantal aanpassingen die u voor een beter gebruik van het schakelbord kunt gebruiken.

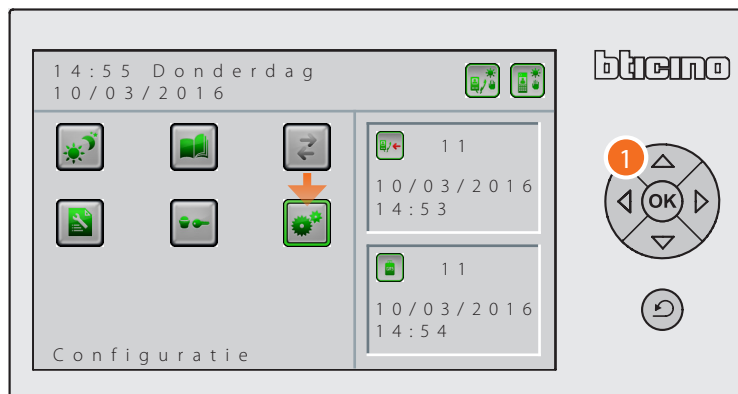

1. Selecteer de functie "configuratie" met de navigatietoetsen en druk ter bevestiging op .



2. Selecteer de icoon van de gewenste functie met de navigatietoetsen en druk ter bevestiging op .

---

			
<a href="#">Service IU (BiP)</a>	<a href="#">Contact Wijzigen</a>	<a href="#">Instelling relais</a>	<a href="#">Instelling installateur</a>
			
<a href="#">Geluidsregeling</a>	<a href="#">Schermregeling Dag</a>	<a href="#">Schermregeling Nacht</a>	
			
<a href="#">Datum/Tijd</a>	<a href="#">Beep</a>	<a href="#">Informatie</a>	

---

## Service IU (BiP)

Als deze functie tijdens de installatie ingeschakeld is, kan deze gebruikt worden om een binnenpost te activeren die tijdelijk de inkomende oproepen van het schakelbord beantwoordt.

*Opmerking: de functie Dag/Nacht heeft voorrang t.o.v. de functie Service Binnenpost. De oproep zal direct en dus niet via het schakelbord of de service binnenpost naar de binnenposten worden gezonden als de functie Nacht op de buitenposten wordt ingesteld.*



1. Activeer of deactiveer de functie service binnenpost met een druk op .

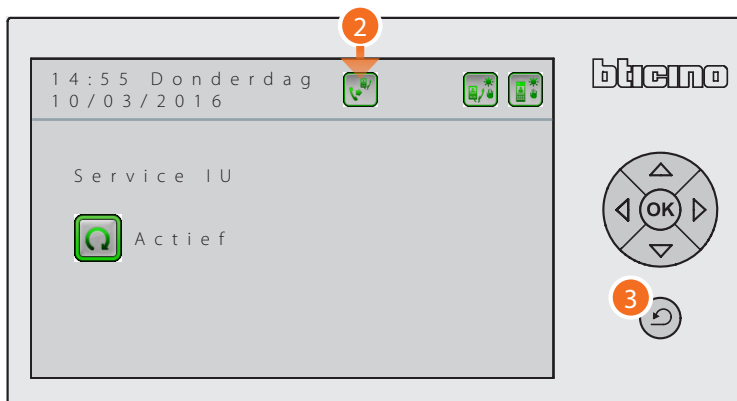

2. De statusicoon wordt op de regel bovenaan op het scherm weergegeven als u deze functie activeert.
3. Sluit het menu af door op  te drukken.

### Contact Wijzigen

Met deze functie kunt u de voor- en achternaam en de beschrijving die tijdens de programmering ingevoerd zijn wijzigen.

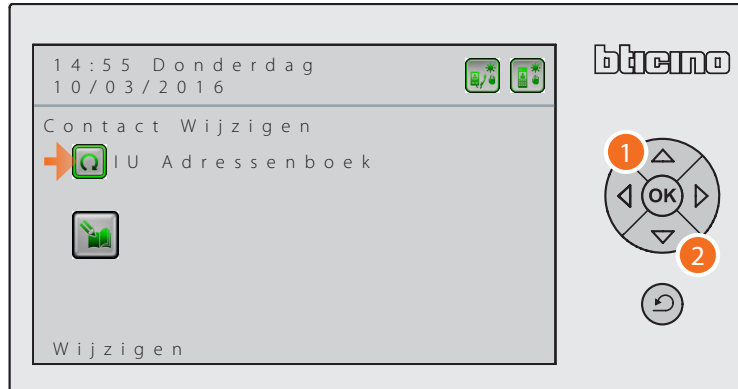

1. Selecteer een van de volgende adressenboeken door meerdere keren op **OK** te drukken:
  - Adresenboek binnenposten;
  - Adresenboek buitenposten;
  - Adresenboek schakelborden.

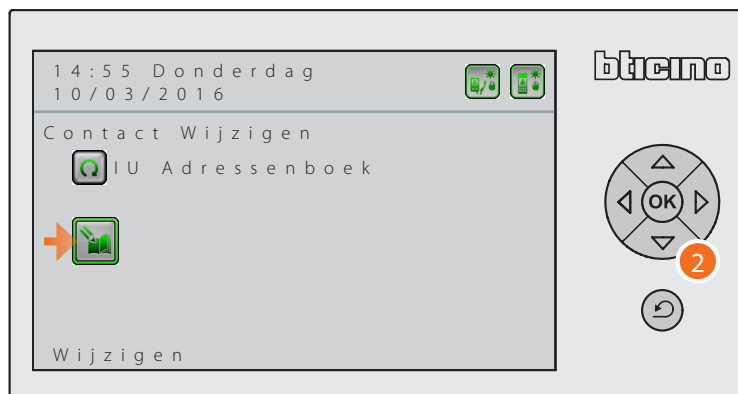

2. Druk op **↓** en begeef u naar de icoon wijzigen. Druk vervolgens op **OK** om de contacten in het gekozen adressenboek weer te geven.

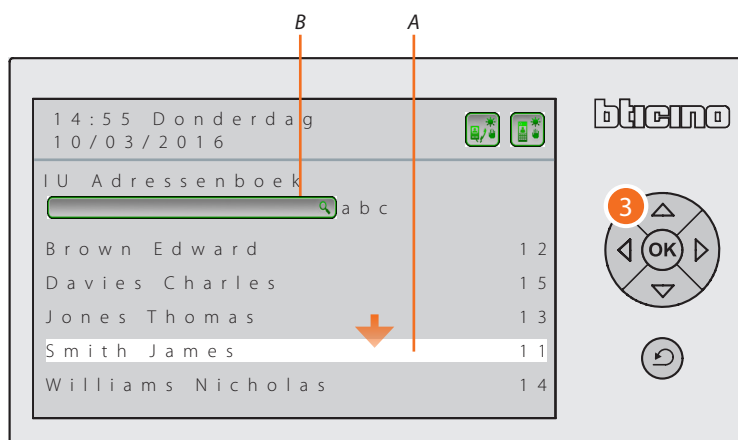

3. U kunt op twee verschillende manieren het te wijzigen contact kiezen:
  - A. door met de navigatiepijlen door de contacten in het adressenboek te bladeren;
  - B. door op het toetsenbord de beschrijving in te voeren van het contact waarmee het in het adressenboek is opgeslagen.Zoek het contact op en wijzig het met een druk op **OK**.

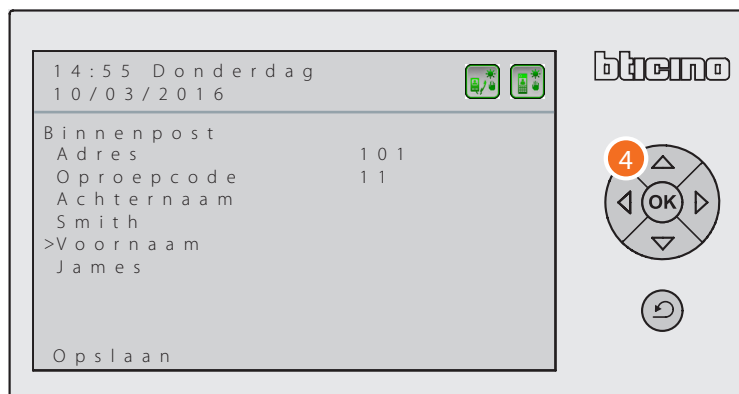

4. Kies het te wijzigen gegeven (voor de binnenpost *voor-/achternaam* – voor de buitenpost en het schakelbord *beschrijving*). Druk op **OK** om de nieuwe regel weer te geven.

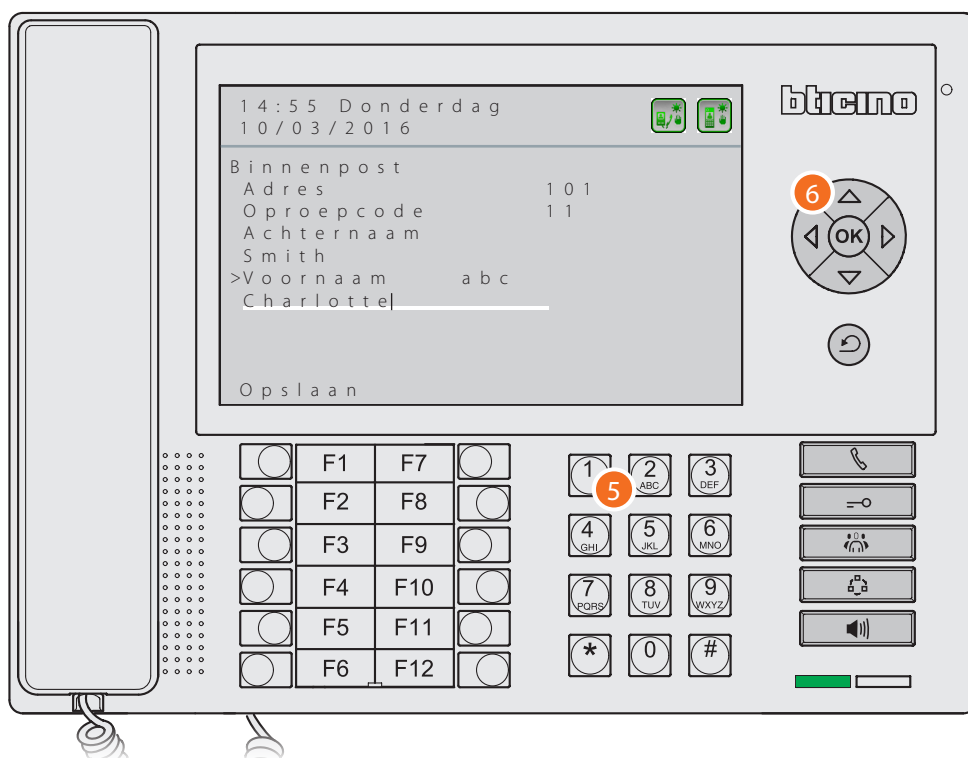

5. Voer de nieuwe beschrijving in op het toetsenbord.  
Druk kort op de toets # om van HOOFDLETTERS naar kleine letters en omgekeerd over te schakelen.  
Druk lang op de toets # om de cijfers te activeren/deactiveren.
6. Bevestig met een druk op **OK**



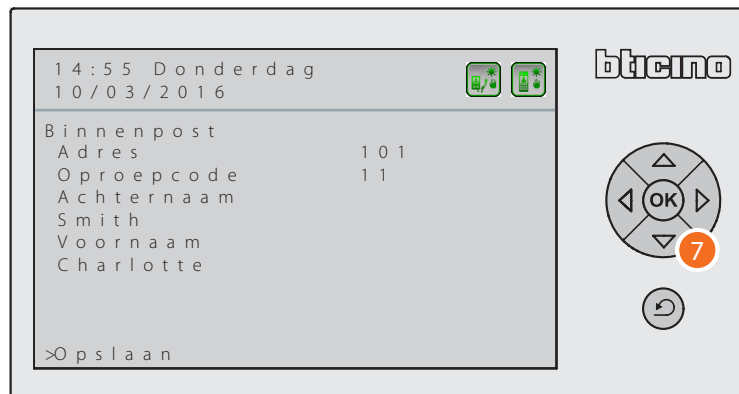

7. Geef de functie opslaan aan met een druk op  en sla de verrichte wijzigingen op met een druk op 



*De wijzigingen gaan verloren als u op  drukt voordat u de wijzigingen heeft opgeslagen.*



*De wijzigingen die niet opgeslagen zijn gaan verloren.*

## Instelling relais

In dit deel kunt u de activering van het relais in het schakelbord (plaatselijke sirene) of aangesloten op de installatie (externe sirene) bij een oproep en/of alarm in-/uitschakelen.

Het relais dat als INGESCHAKELD is ingesteld kan zich afhankelijk van het soort communicatie op twee verschillende manieren gedragen.

In het geval van een OPROEP zal het relais afwisselend 5 seconden lang geopend en gesloten worden.

In het geval van een ALARM zal het relais gesloten blijven tot de signalering geaccepteerd is.

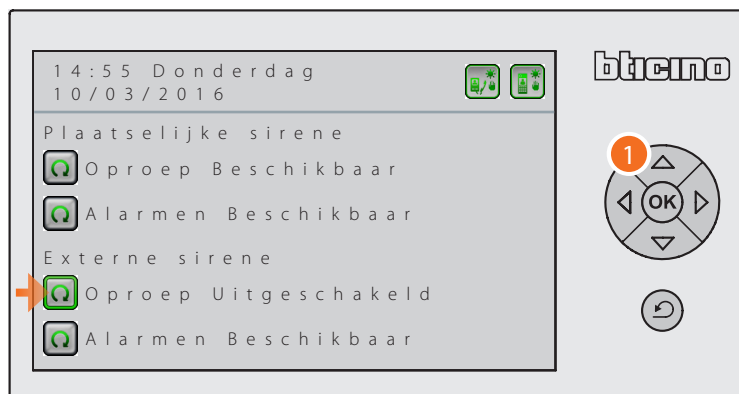

1. Selecteer de gewenste functie met de navigatietoetsen en druk ter bevestiging op **OK** om deze in/uit te schakelen.

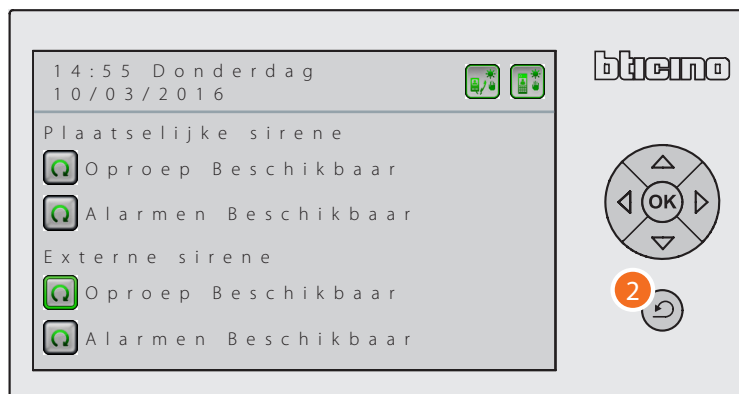

2. Sluit het menu af door op **Return** te drukken.

### Geluidsregeling

Op dit scherm kunt u het niveau van de beltoon en de communicatie in de verschillende functioneringswijzen regelen.



1. Geef de gewenste functie met de navigatietoetsen aan en druk ter bevestiging op **OK**.

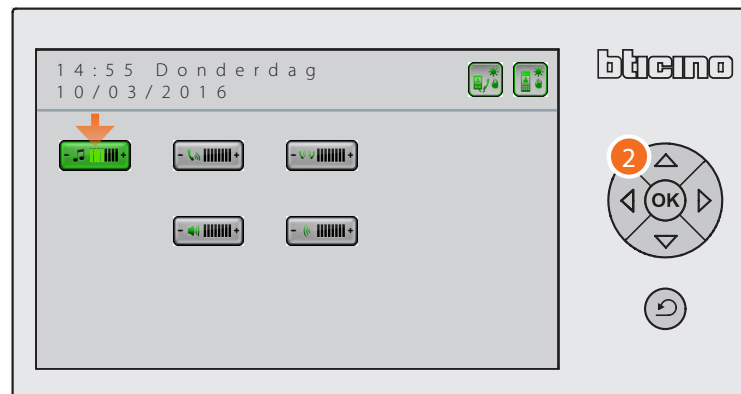

2. Geef het gewenste geluidsniveau aan met de navigatietoetsen aan en druk ter bevestiging op **OK**.

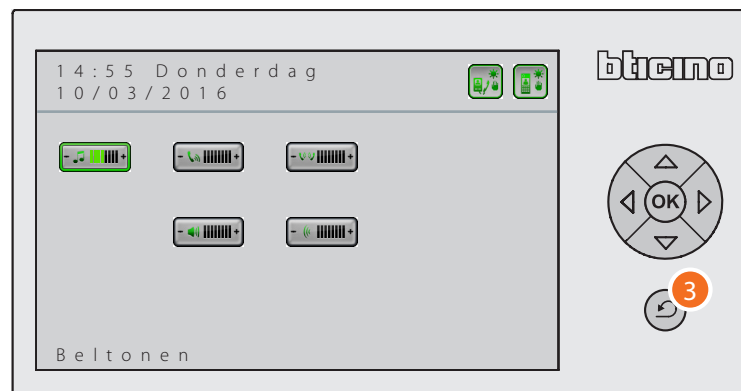

3. Sluit het menu af door op **Return** te drukken.

Icoon	Betekenis
	Beltonen Geluidsniveau voor alle beltonen.
	Oproep met hoorn Volume tijdens een gesprek met de buitenpost waarbij de hoorn wordt gebruikt.
	Intercom met hoorn Volume intercom met hoorn.
	Handsfree-oproep Volume tijdens een gesprek met de buitenpost waarbij de handsfree-functie wordt gebruikt.
	Handsfree-intercom Volume intercom met handsfree-functie.

### Schermergeling Dag

Op dit scherm kunt u de parameters van het beeldscherm voor de dagmodus instellen.

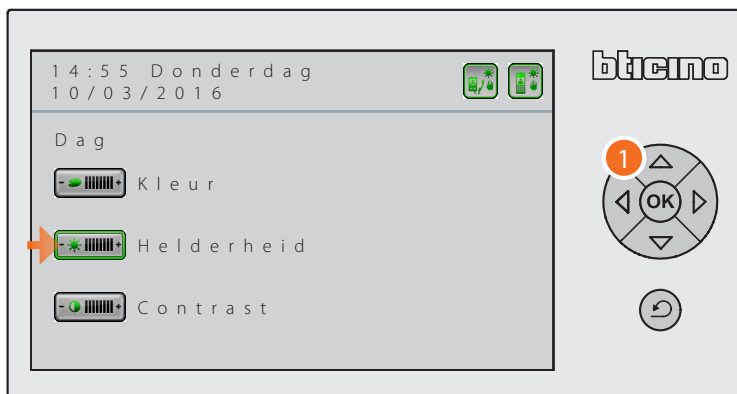

1. Geef de gewenste functie met de navigatietoetsen aan en druk ter bevestiging op 

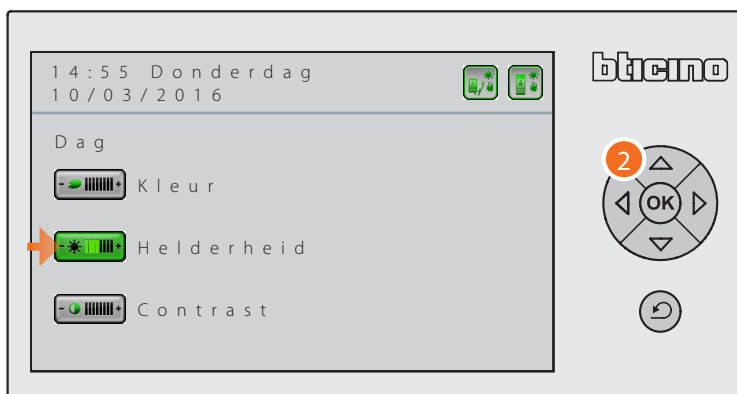

2. Geef het gewenste kleuren-/helderheids-/contrastniveau aan met de navigatietoetsen aan en druk ter bevestiging op 



3. Sluit het menu af door op  te drukken.



*De beeldscherminstellingen volgen automatisch de status dag/nacht van het schakelbord.*

### Schermregeling Nacht

Op dit scherm kunt u de parameters van het beeldscherm voor de nachtmodus instellen.

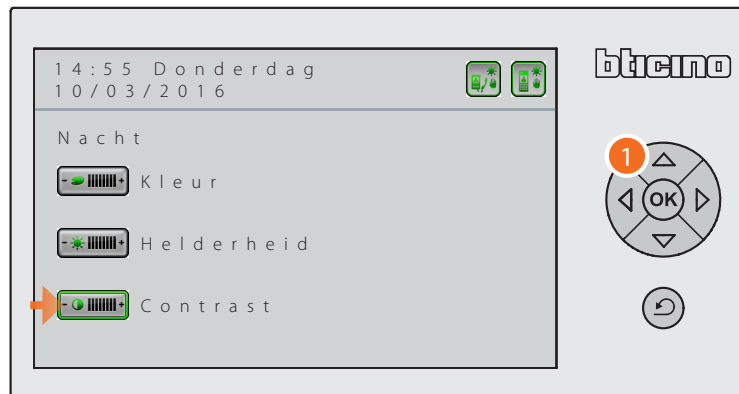

1. Geef de gewenste functie met de navigatietoetsen aan en druk ter bevestiging op 

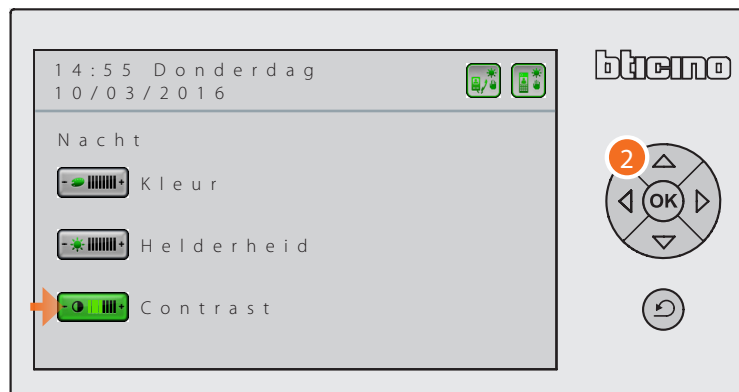

2. Geef het gewenste kleuren-/helderheids-/contrastniveau aan met de navigatietoetsen aan en druk ter bevestiging op 

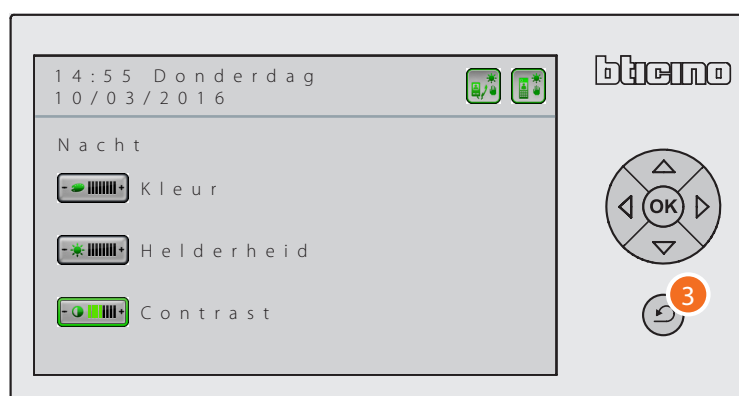

3. Sluit het menu af door op  te drukken.





*De beeldscherminstellingen volgen automatisch de status dag/nacht van het schakelbord.*





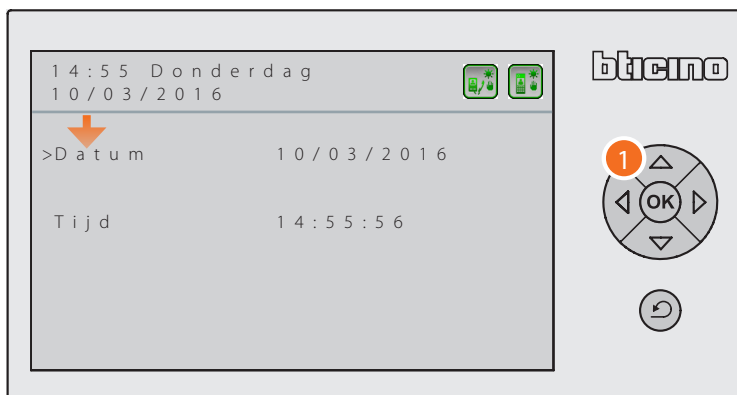

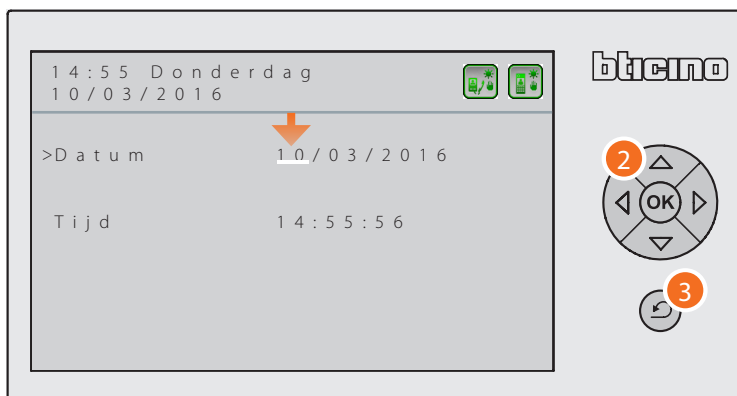

## Datum/Tijd

U kunt deze functie gebruiken om de huidige datum en tijd in te stellen.



1. Geef de gewenste functie (dag of tijd) aan met de navigatietoetsen en druk op  om het eerste gegeven dat gewijzigd moet worden aan te geven.



2. Druk op  /  om de waarde van het gekozen gegeven te verhogen/verlagen.  
Verplaats u naar de volgende gegevens met een druk op  /   
Sla de verrichte wijzigingen op door pop  te drukken.
3. Druk op de deze toets om het menu af te sluiten.



De wijzigingen gaan verloren als u op  drukt voordat u de wijzigingen heeft opgeslagen.

### Beep

U kunt deze functie gebruiken om het geluidssignaal bij elke druk op een toets in/uit te schakelen.

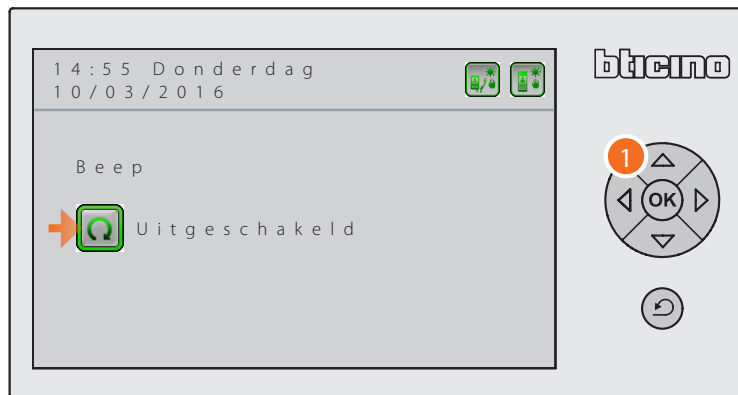

1. Druk op **OK** om de piepton in/uit te schakelen.

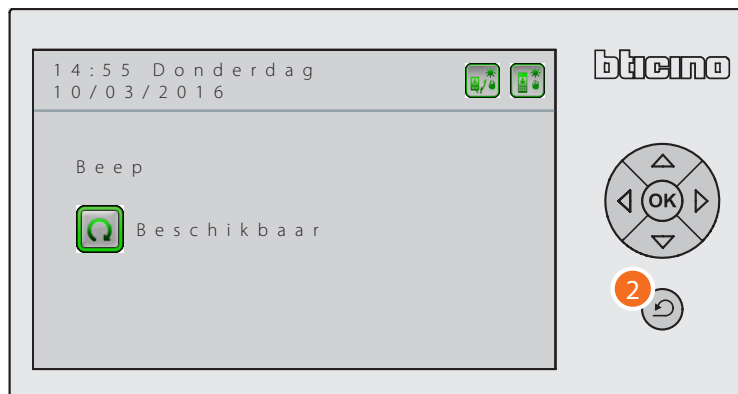

2. Sluit het menu af door op **Beep** te drukken.

### Informatie

U kunt deze functie gebruiken om bepaalde standaardinformatie over de status van het schakelbord weer te geven.

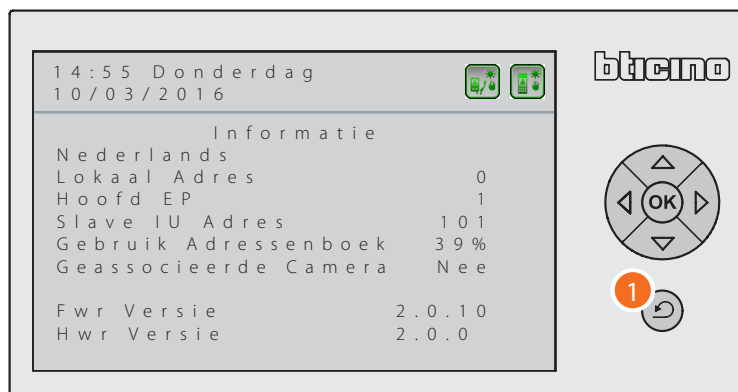

1. Druk op de deze toets om het menu af te sluiten.

## Instelling installateur

Dit menu is bestemd voor de installateur. Als het door onervaren gebruikers gebruikt wordt, kan de correcte werking van het schakelbord en de beeldhuistelefooninstallatie in gevaar worden gebracht.

Voor toegang tot dit menu moet een 5-cijferig wachtwoord (standaard 12345) worden ingevoerd. We raden u aan om het wachtwoord te wijzigen als u het de eerste keer gebruikt.

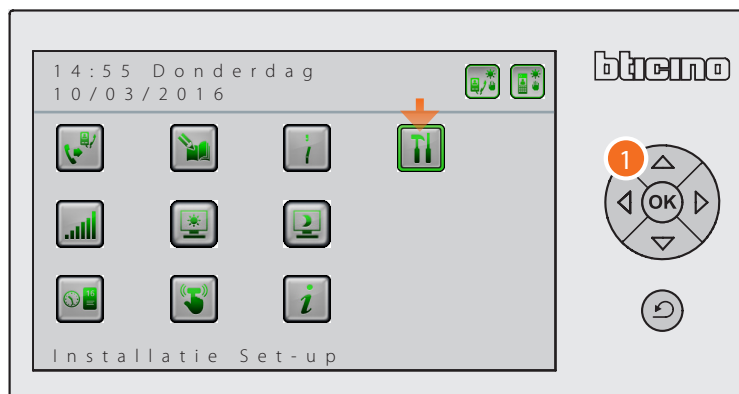

1. Selecteer de functie "Instelling installateur" met de navigatietoetsen en druk ter bevestiging op 

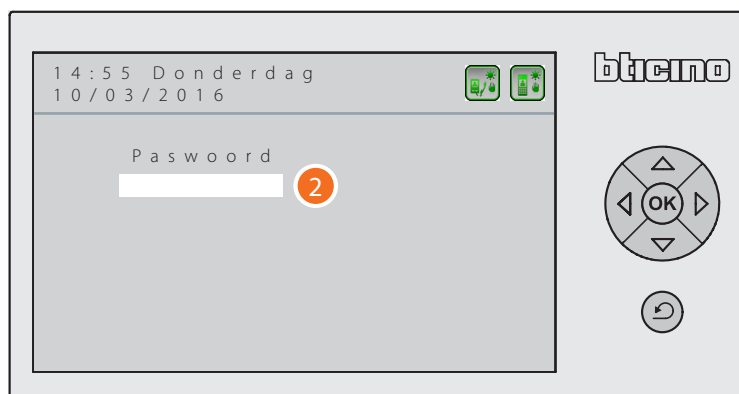

2. Voer het wachtwoord in op het cijfertoetsenbord.

Het menu wordt geopend als het wachtwoord juist is.

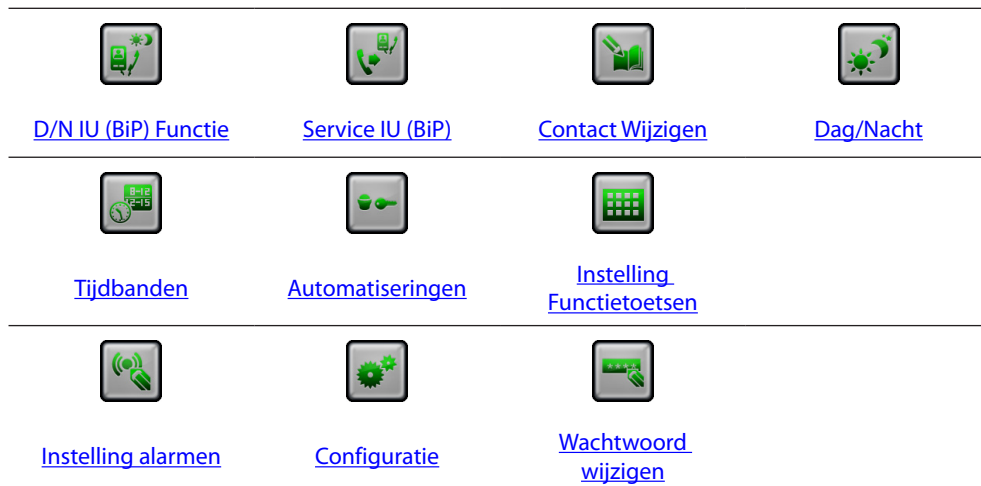

### Functie Dag/Nacht Binnenposten

Deze functie bepaalt de functioneringswijze van het schakelbord bij oproepen van de binnenposten:

Staander-schakelbord:

- als de D/N-functie uitgeschakeld is, schakelt het schakelbord alle oproepen afkomstig van de binnenposten door naar het staander-schakelbord;
- als de D/N-functie ingeschakeld is, volgt het schakelbord de instellingen van het menu Dag/Nacht (handbediend of automatisch).

Backbone-schakelbord:

- als de D/N-functie uitgeschakeld is, schakelt het schakelbord alle oproepen afkomstig van de binnenposten door naar het geassocieerde buitenpost;
- als de D/N-functie ingeschakeld is, volgt het schakelbord de instellingen van het menu Dag/Nacht (handbediend of automatisch).

Schakelbord master:

- als de D/N-functie uitgeschakeld is, schakelt het schakelbord alle oproepen afkomstig van de binnenposten door naar het geassocieerde buitenpost;
- als de D/N-functie ingeschakeld is, volgt het schakelbord de instellingen van het menu Dag/Nacht (handbediend of automatisch).

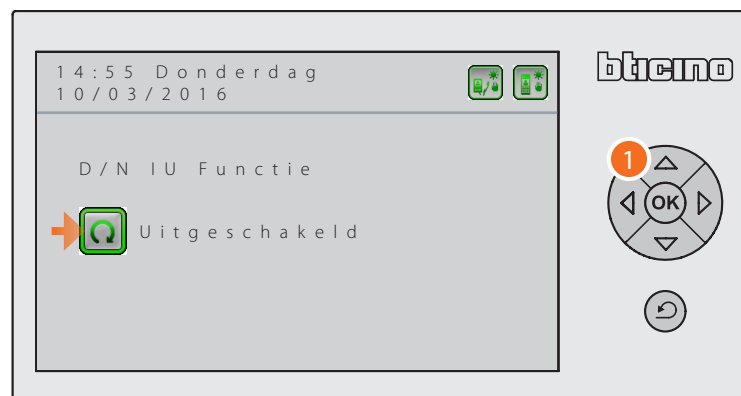

1. Druk op  om de G/N Pi-functie in- of uit te schakelen.

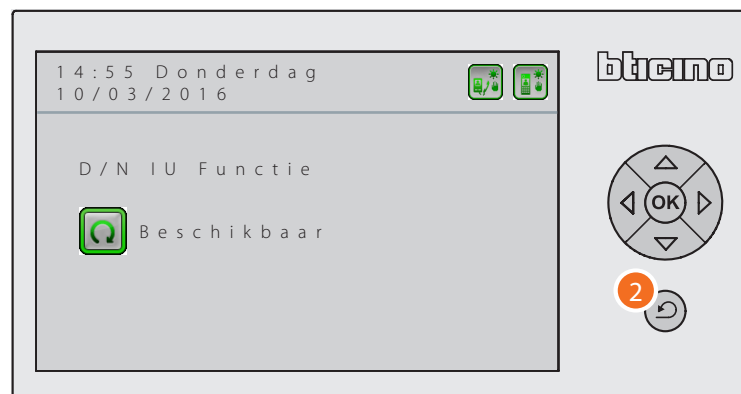

2. Sluit het menu af door op  te drukken.

## Service IU (BiP)

De beheerders kunnen deze functie gebruiken om oproepen afkomstig van de buitenposten die voor het schakelbord bestemd zijn naar een binnenpost door te schakelen, door het adres van deze binnenpost in de installatie in te stellen.



1. Activeer of deactiveer de functie service binnenpost met een druk op 

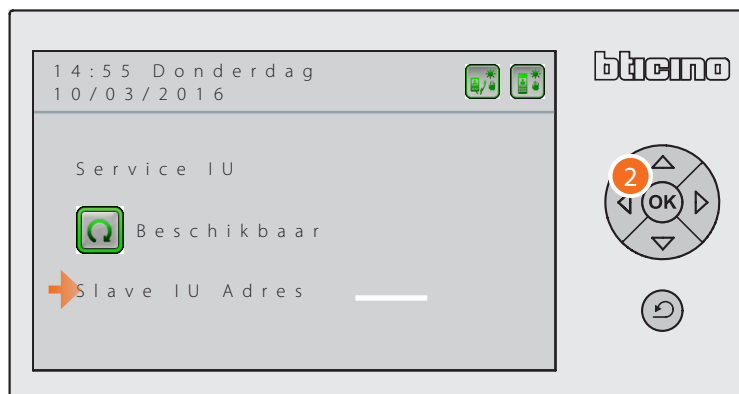

2. Selecteer de onderstaande regel en voer daar het adres van de binnenpost op in als de functie is geactiveerd;  
druk op  om het veld te activeren en voer op het cijfertoetsenbord het adres in.



3. Sluit het menu af door op  te drukken.



*Als meerdere schakelborden op hetzelfde deel aanwezig zijn waar deze functie op is ingeschakeld, moeten alle schakelborden minus één schakelbord een extra voeding hebben (aansluitklemmen 1 2).*

*De binnenposten die met de schakelborden geassocieerd zijn, moet elk een ander adres hebben.*

### Contact Wijzigen

De TiSwitchboardDevice-programmeringssoftware kan gebruikt worden om de adressenboeken van de binnenposten (inwoners), de buitenposten en de schakelborden op te stellen.

Dit menu kan gebruikt worden om nieuwe contacten in te voeren in of bestaande contacten te wijzigen of te elimineren uit de adressenboeken die met de software zijn opgesteld en op het schakelbord zijn opgeslagen.



1. Druk op **OK** om het gewenste adressenboek te kiezen uit:
  - Adressenboek binnenposten;
  - Adressenboek buitenposten;
  - Adressenboek schakelborden.



2. Selecteer de functie met de navigatietoetsen:
  - Creëren;
  - Wijzigen;
  - Wissen.(bijv. Wijzigen) en druk ter bevestiging op **OK**

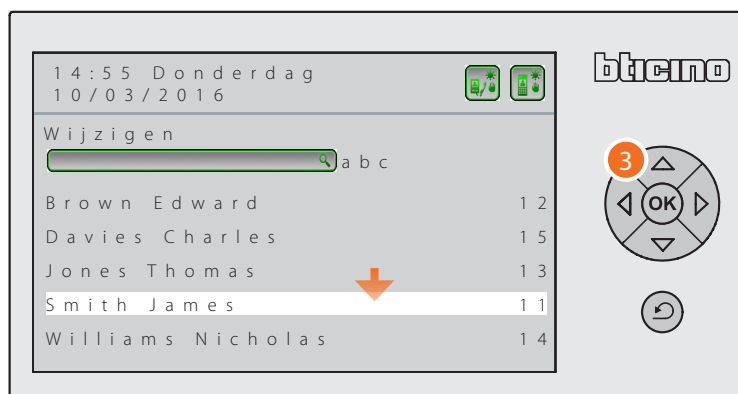

3. Selecteer het contact dat u wilt wijzigen met de navigatietoetsen en druk ter bevestiging op **OK**, of gebruik de zoekbalk en het toetsenbord om de contacten snel te vinden.

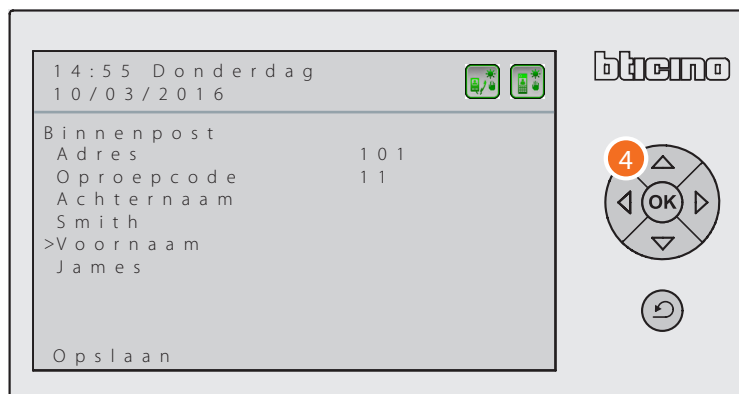

4. Selecteer met de navigatietoetsen de regel waarop u de wijziging wilt invoeren.

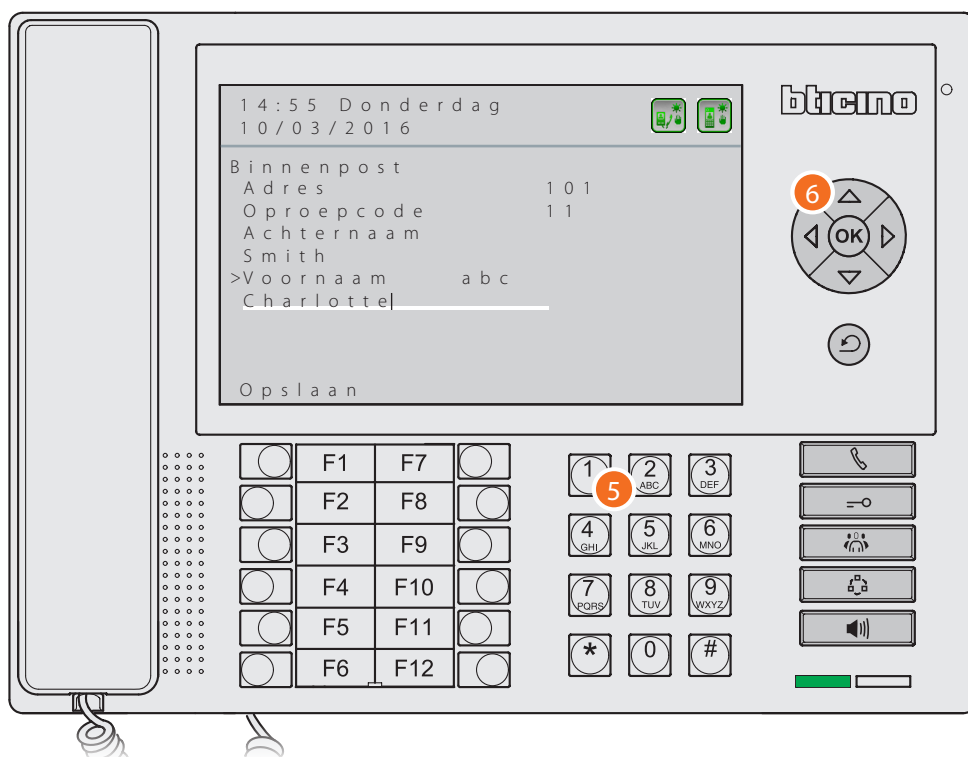

5. Voer de nieuwe beschrijving in op het toetsenbord; door kort op de toets # te drukken kunt u kiezen voor HOOFDLETTERS/kleine letters; door lang op de toets # te drukken kunt u het invoeren van cijfers activeren/deactiveren.
6. Bevestig met een druk op 

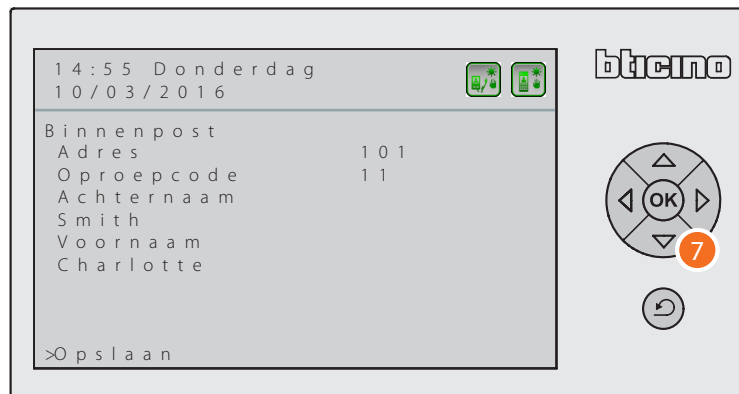

7. Geef de functie opslaan aan met een druk op  en sla de verrichte wijzigingen op met een druk op .



De wijzigingen gaan verloren als u op  drukt voordat u de wijzigingen heeft opgeslagen.



8. Sluit het menu af door op  te drukken.



## Dag Nacht

Deze functie kunt u gebruiken om de functionering van de Dag-/Nachtmodus voor de buiten- en binnenposten (als deze in het menu [D/N IU \(BiP\) Functie](#) zijn ingeschakeld) te bepalen.

Er zijn twee functioneringen mogelijk:

**Automatisch:** de overschakeling van Dag naar Nacht en omgekeerd wordt bepaald door de [Tijdbanden](#) die in het menu zijn ingesteld of ingesteld zullen worden (max. 6 per weekdag).

**Manueel:** de beheerder (gebruiker) verricht de overschakeling van Dag naar Nacht en omgekeerd n.a.v. diens behoeften.



1. Selecteer de gewenste functie en wijzig de instelling met een druk op 



2. Sluit het menu af door op  te drukken.

### Tijdbanden

In dit menu kunt u de tijdspannen instellen die het schakelbord voor de automatische Dag-/Nachtfunctie zal gebruiken.

U kunt per weekdag 6 tijdstippen instellen waarop de modus (van dag naar nacht en omgekeerd) kan worden omgeschakeld.



1. Selecteer de weekdag door op **OK** te drukken. De tijdspannen die u instelt zullen van maandag t/m vrijdag worden toegepast als u de functie "Oproep weekdag" selecteert.



2. Als u de dag gekozen heeft, kunt u de tijdspannen instellen met behulp van de navigatietoetsen en het toetsenbord.



3. Druk op **↻** om het menu af te sluiten als u de tijdspannen heeft ingesteld.

## Automatiseringen

Het schakelbord kan in totaal 12 automatiseringsinstallaties (elektrosloten of andere automatiseringsinstallaties, zoals bijv. automatische poorten, rolluiken, enz.) beheren. In dit menu kunt u de adressen in de installatie van de aan te sturen bedieningen of relais instellen. Voor elke automatiseringsinstallatie kunt u een beschrijving invoeren die de beheerder gebruiken kan om snel diens plaats binnen het residentiële complex vast te stellen.

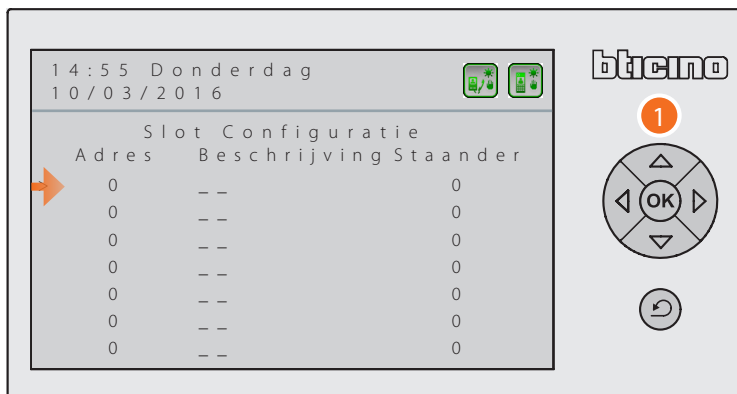

1. Voer het adres van de buitenpost of het te bedienen relais in de installatie in met de navigatietoetsen en het toetsenbord. Het adres bestaat uit een beschrijving van het element en de staander waarop het is geïnstalleerd.

*Opmerking: De staander 0 is de backbone van de installatie.*

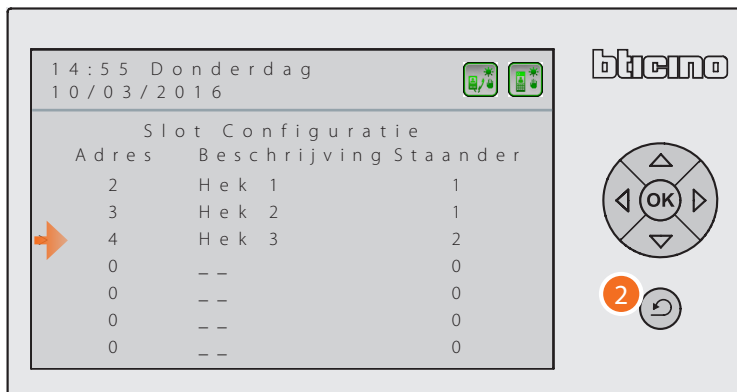

2. Druk op  om de procedure te beëindigen en het menu af te sluiten.

### Instelling functietoetsen

Het schakelbord is voorzien van een configureerbaar toetsenbord. U kunt elk van de 12 toetsen configureren om een bepaalde functie te verrichten door op een enkele toets te drukken. Dit vereenvoudigt de dagelijkse handelingen die met het schakelbord worden verricht.

Voor elke toets kunnen de volgende functies worden geconfigureerd:

Slot 1÷12	opent het slot van de buitenpost of de gekozen actuator als deze in het deel automatiseringen zijn geconfigureerd.
Dag/Nacht Binnenpost	activeert/deactiveert afwisselend de dag-/nachtfunctie van het schakelbord bij oproepen van de binnenposten.
Dag/Nacht Buitenpost	activeert/deactiveert afwisselend de dag-/nachtfunctie van het schakelbord bij oproepen van de buitenposten.
Staat Aanwezigheid	activeert/deactiveert afwisselend de functie aanwezig/afwezig van het schakelbord bij alle oproepen die van de installatie afkomstig zijn.
Service IU (BiP)	activeert afwisselend de functie service binnenpost.
Licht Trapzaal	activeert de functie traphuisverlichting.
Oproep Binnenpost	verricht een directe oproep naar de gekozen binnenpost.
Oproep Buitenpost	activeert direct de gekozen buitenpost.
Oproep Schakelbord	roept het gekozen schakelbord op.
Lokale sirene alarmen	schakelt het lokale contact in/uit voor de herhaling van een alarm die van de installatie afkomstig is.
Lokale sirene oproep	schakelt het lokale contact in/uit voor de herhaling van een oproep die van de installatie afkomstig is.
Letter BEA	associeert met de gekozen toets een letter die u gebruiken moet voor een oproep blok-verdieping-appartement, is ingesteld met alfanumerieke tekens.
Externe sirene oproep	schakelt het contact van de actuator op afstand in/uit voor de herhaling van een oproep die van de installatie afkomstig is.
Externe sirene alarmen	schakelt het contact van de actuator op afstand in/uit voor de herhaling van een alarm die van de installatie afkomstig is.

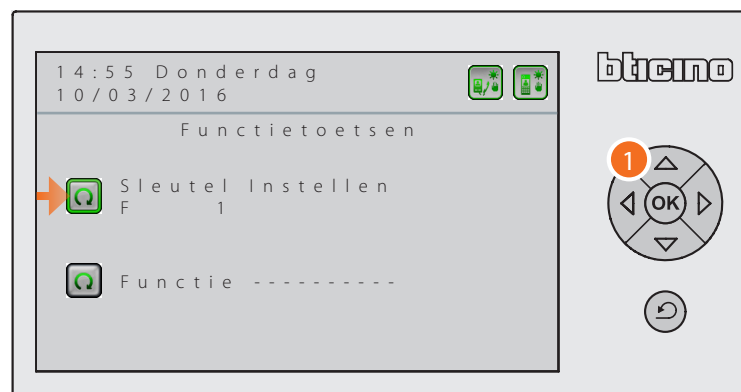

1. Druk op om de te configureren toets te selecteren. Ga over naar de onderstaande regel om te toe te kennen functie te kiezen als u de toets heeft gekozen.

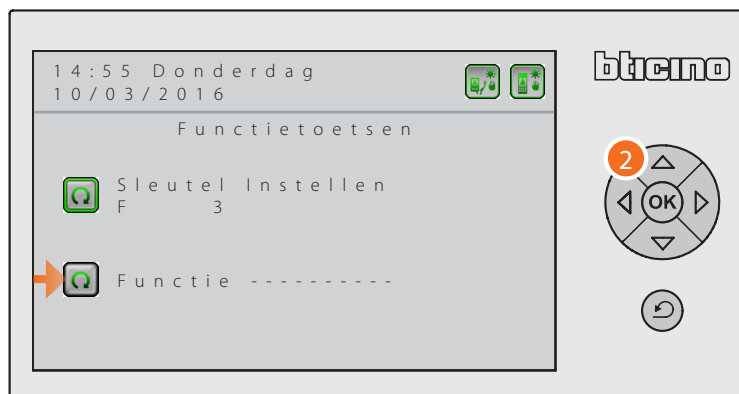

2. Doorloop de lijst met functies die met de toets gecombineerd kunnen worden door op  te drukken.

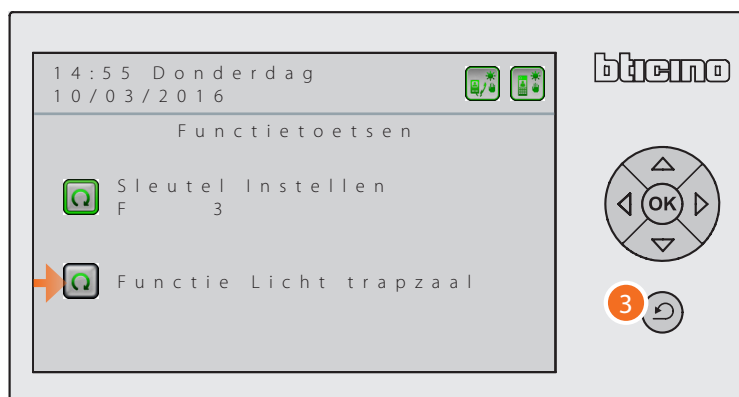

3. Druk op  om het menu af te sluiten als u de toetsen heeft ingesteld.

## Instelling alarmen

In een hiërarchische configuratie kan het backbone-schakelbord berichten over technische alarmen en signaleringen van de inbraakinstallatie (geen netvoeding, netvoeding hersteld, batterij uitgeput) afkomstig van de buitenposten en de status van de deuren (open/dicht) van de toegangen ontvangen (indien ze daarvoor gereed zijn) als deze functie is ingeschakeld. In dit menu kunt u deze functies in-/uitschakelen.

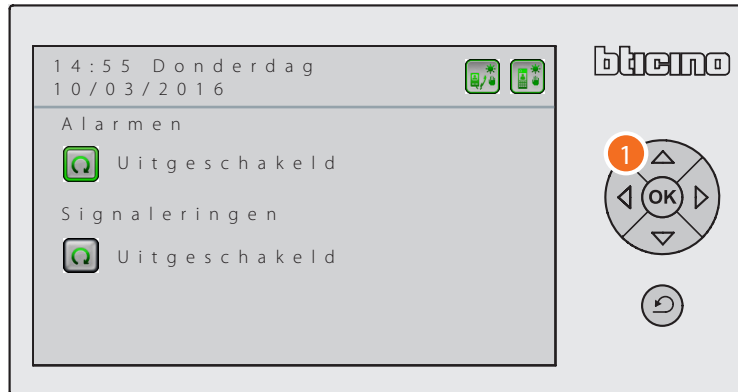

1. Druk op om de functie in/uit te schakelen.

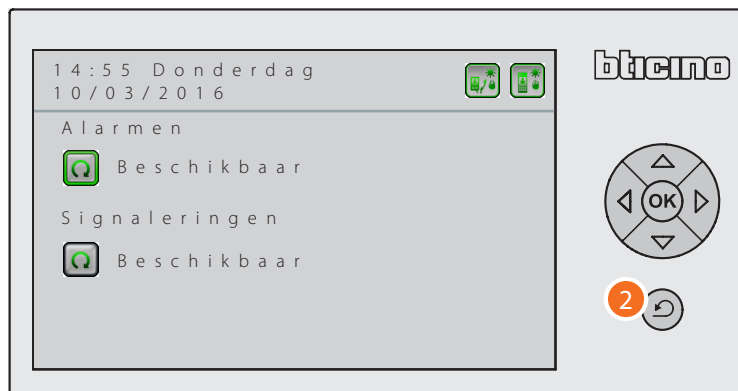

2. Sluit het menu af door op te drukken als de instelling is verricht.



*De signaleringen kunnen niet geactiveerd worden als de alarmen (nog) niet zijn ingeschakeld.*

## Configuratie

Het menu Instelling Installateur bevat het menu Configuratie. In dit menu kunt u de functioneringswijze van het systeem en andere belangrijke functies instellen.

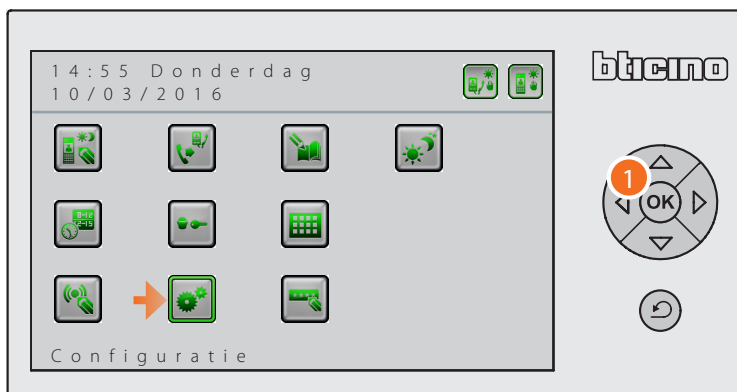

1. Selecteer de icoon Configuratie en open het menu met een druk op 

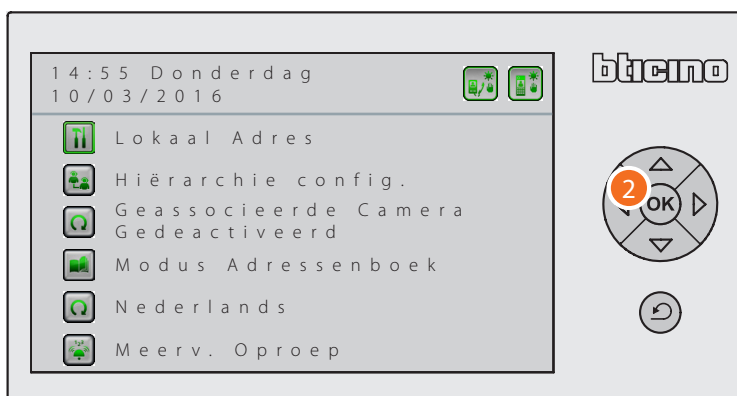

2. Selecteer de functie met de navigatietoetsen en bevestig met een druk op 

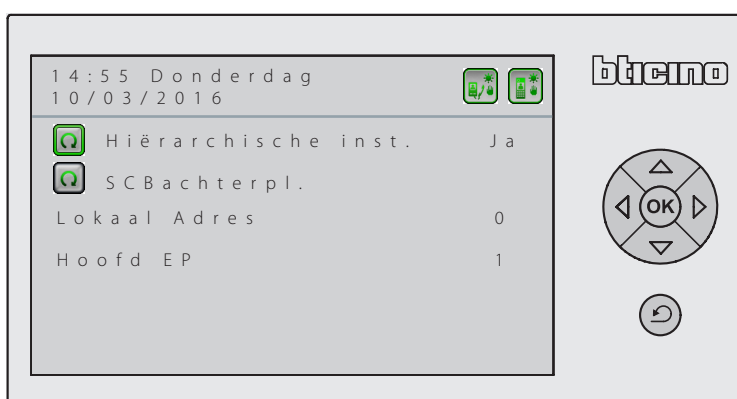

### Configuratie - Lokaal adres

De instelling van dit menu bepaalt de functioneringswijze van het systeem. De eerste keuze betreft de organisatie van uw installatie: Hiërarchisch of Master. De volgende opties van het menu wijzigen afhankelijk van de keuze. In deze paragraaf geven we een gedetailleerde beschrijving van de mogelijke configuraties.

#### Backbone-schakelbord in een hiërarchische installatie

In een hiërarchische installatie is één schakelbord aanwezig. Dit schakelbord kan de alarmsignalen en meldingen afkomstig van de binnenposten en ook alle oproepen afkomstig van de schakelborden die in de nachtmodus geplaatst zijn ontvangen.

Het lokale adres van het backbone-schakelbord is altijd 0 (nul). U moet het adres van de hoofdbuitenpost (1 - 80) instellen.

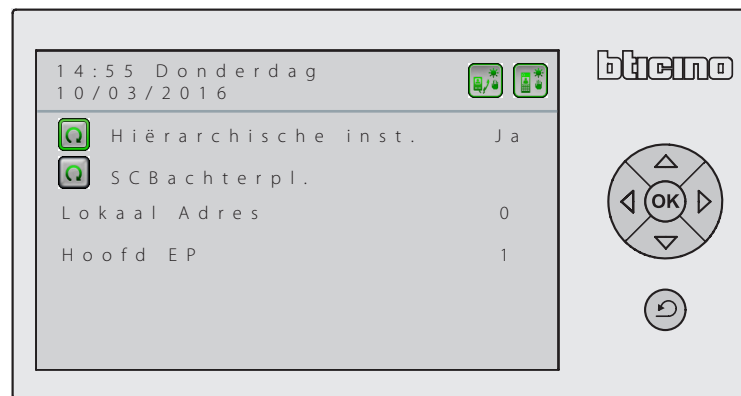

#### Staander-schakelbord in een hiërarchische installatie

Voor de staander-schakelborden moet u een lokaal adres (1 - 15) en het adres van de hoofdbuitenpost (1 - 80) instellen.

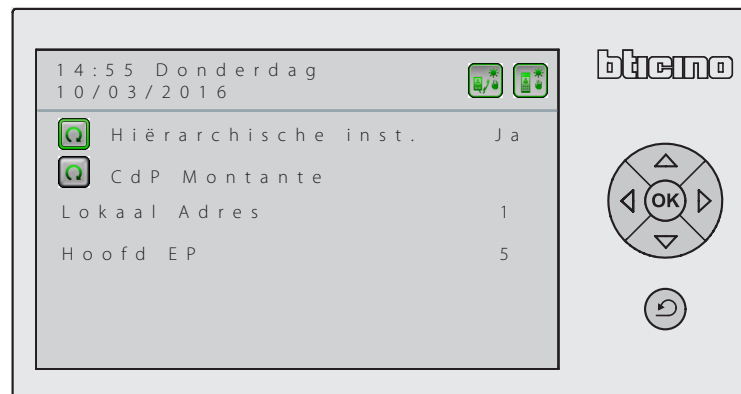

#### Slave-schakelbord in een hiërarchische installatie

In een hiërarchische installatie kunnen een of meer Slave-schakelborden worden ingesteld. De werking van de Slave-schakelborden is identiek aan die van de geassocieerde schakelborden.

Voor de Slave-schakelborden moet u een lokaal adres (1 - 15) het adres van de hoofdbuitenpost (1 - 80) en het adres van het geassocieerde schakelbord (0 - 15) instellen.

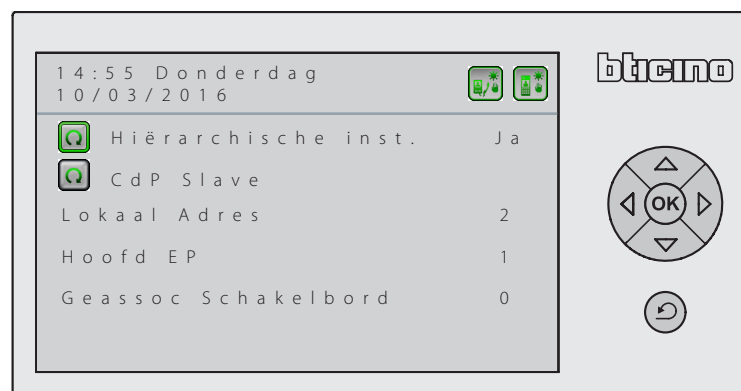



## Master-schakelbord in een niet-hiërarchische installatie

Het Master-schakelbord is het hoofdschakelbord in een niet-hiërarchische installatie. Voor het Master-schakelbord moet u een lokaal adres (0 - 15) en het adres van de geassocieerde hoofdbuitenpost (1 - 80) instellen.

In de installatie kunnen meerdere Master-schakelborden aanwezig zijn.

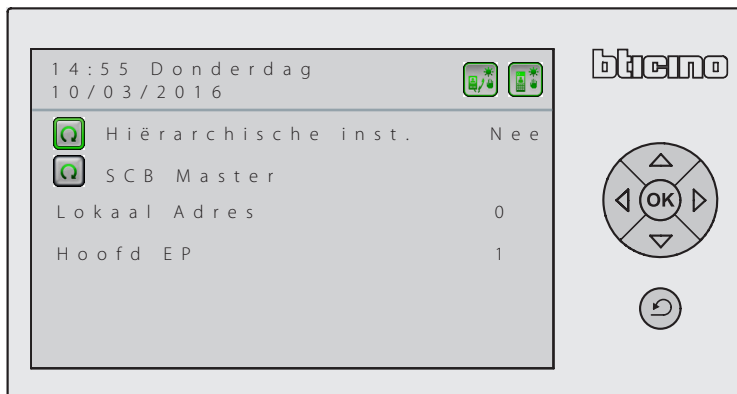

## Slave-schakelbord in een niet-hiërarchische installatie

De werking van het Slave-schakelbord is identiek aan de werking van het Master-schakelbord waarmee het is geassocieerd. Voor het Slave-schakelbord moet u een lokaal adres (1 - 15), het adres van de hoofdbuitenpost (1 - 80) en het adres van het geassocieerde Master-schakelbord (0 - 15) instellen.

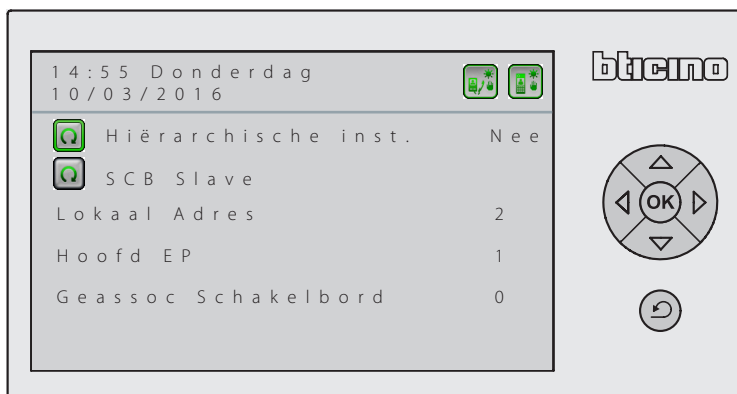

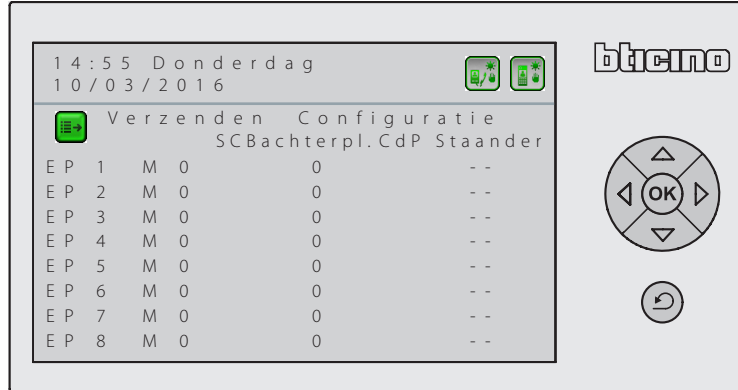

### Configuratie – Hiërarchie configureren

Dit menu wordt uitsluitend weergegeven als het schakelbord als een hiërarchisch backbone-schakelbord is geconfigureerd.

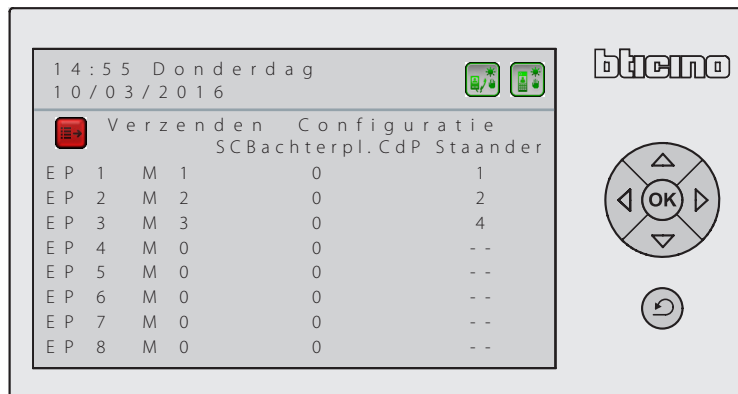

1. Voer voor alle buitenposten het adres en het nummer van de desbetreffende staander in.



2. Selecteer aan het einde de icoon  en stuur de configuratie naar de installatie .

U kunt de configuratie ook later verzenden als alle instellingen zijn verricht.

**Opmerking:** om de configuratie naar de installatie te kunnen verzenden moeten alle buitenposten en schakelborden bekabeld zijn en werken.

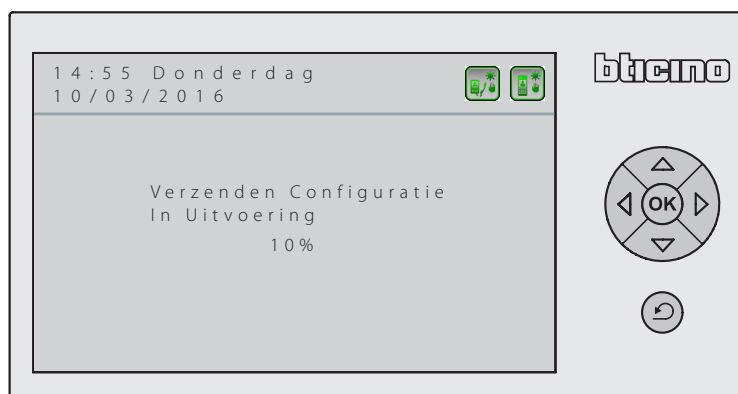

## Configuratie – Lijst van geassocieerde buitenposten

Dit menu wordt uitsluitend weergegeven als het schakelbord als een master-schakelbord is geconfigureerd.

In dit menu kunt u de adressen instellen van de buitenposten die met het schakelbord zijn geassocieerd, er de lijst van weergeven en een of meer buitenposten uit de lijst verwijderen.



Creëren

Kan gebruikt worden om een buitenpost toe te voegen aan de lijst van buitenposten die met het schakelbord zijn geassocieerd.



Weergave

Geeft de lijst van de geassocieerde buitenposten weer.



Wissen

Wist de gekozen buitenpost.



Voorbeeld van de weergave van geassocieerde buitenposten.

### Configuratie - Geassocieerde Camera

De buitenpost kan geassocieerd worden met een camera die in het geval van een oproep van een buitenpost de beller de mogelijkheid biedt om de beheerder van het schakelbord te zien. De camera moet geconfigureerd worden met een IP-adres dat gelijk is aan het lokale adres van het schakelbord.



1. Selecteer de functie met de navigatietoetsen en druk op  om de actuele instelling te wijzigen.

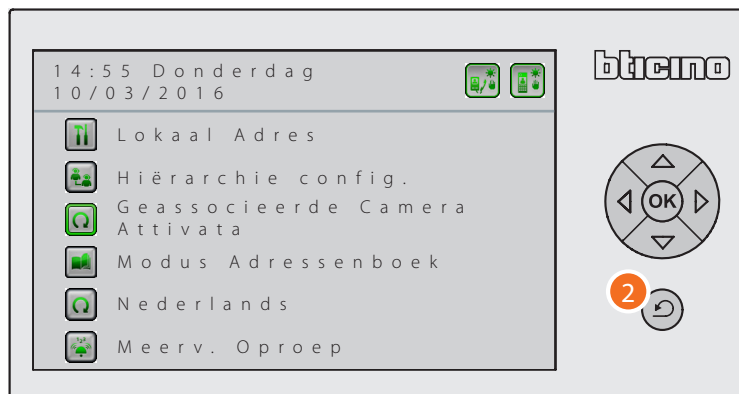

2. Keer naar het vorige menu terug met een druk op .

## Configuratie - Modus Adresboek

Het adresboek kan op twee manieren worden georganiseerd. Het is belangrijk dat de modus die op het schakelbord ingesteld is overeenkomst met de modus die voor de Sfera-buitenposten van de installatie wordt gebruikt:

- **Alfanumeriek:** een inwoner kan worden opgeroepen door op het toetsenbord de belcode in te voeren die met elke inwoner is geassocieerd;

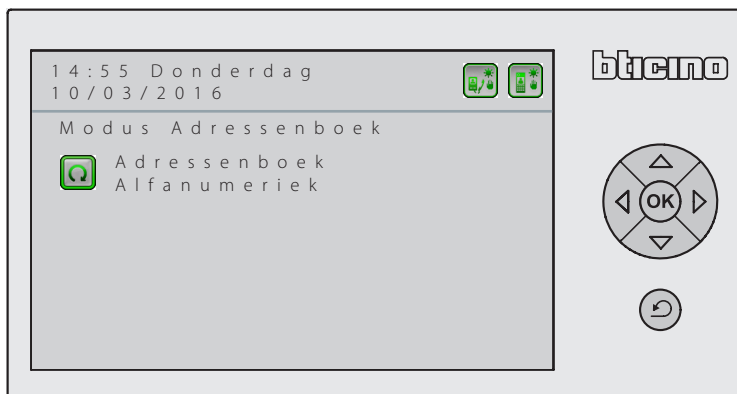

- **Gecodeerd (BVA):** de inwoners worden geïdentificeerd door hun positie in het residentiële complex: B = blok (of gebouw); V = verdieping; A = appartement. In dit menu moet u het aantal cijfers instellen dat per veld beschikbaar zal zijn. De drie velden kunnen maximaal 5 cijfers bevatten. Het totaal aantal cijfers mag niet langer zijn dan 8 (bijv. B=2, P=3, I=3).

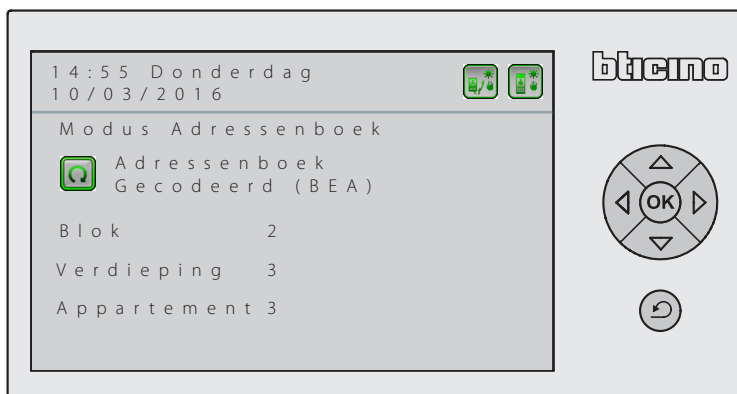

*U kunt de instelling van de adresboekmodus (van BEA naar alfanumeriek en omgekeerd) wijzigen door alle eerder opgeslagen contacten te wissen (zie [Contact wijzigen](#)).*

### Configuratie - Taal

Deze functie kunt u gebruiken om de taal van de menu's van het schakelbord te wijzigen.



1. Selecteer de functie met de navigatietoetsen en druk op  om de taalinstelling te wijzigen.

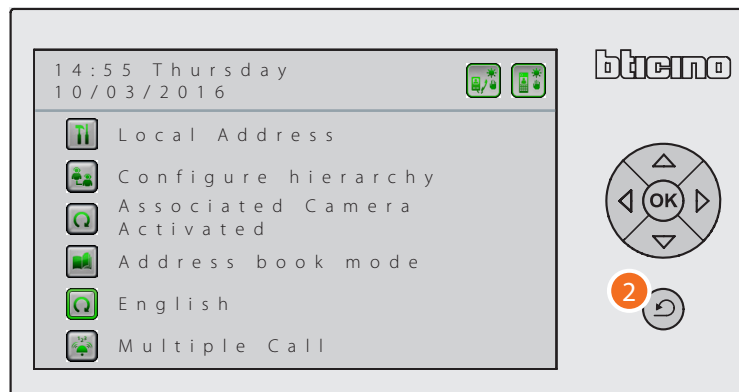

2. Keer naar het vorige menu terug met een druk op .

### Configuratie – Meervoudige oproep

U kunt het aantal keer dat de lijn overgaat (1 tot 5) bij een oproep naar een binnenpost instellen.



1. Selecteer de functie met de navigatietoetsen en open het menu met een druk op



2. Wijzig het aantal keer dat de lijn overgaat met een druk op



3. Druk op om naar het vorige menu terug te keren.

### Wachtwoord wijzigen

Gebruik deze functie om het wachtwoord (standaard 12345) van Instelling Installateur te wijzigen.

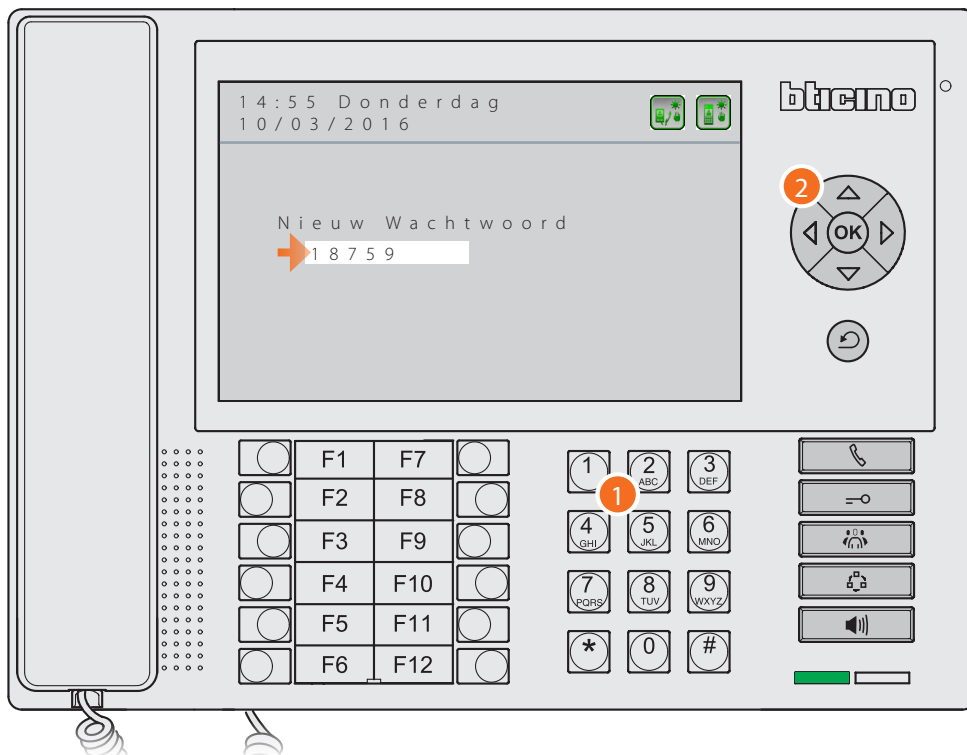

1. Voer op het toetsenbord het nieuwe wachtwoord (maximaal 5 cijfers) in om Instelling Installateur te openen.
2. Bevestig met een druk op **OK**

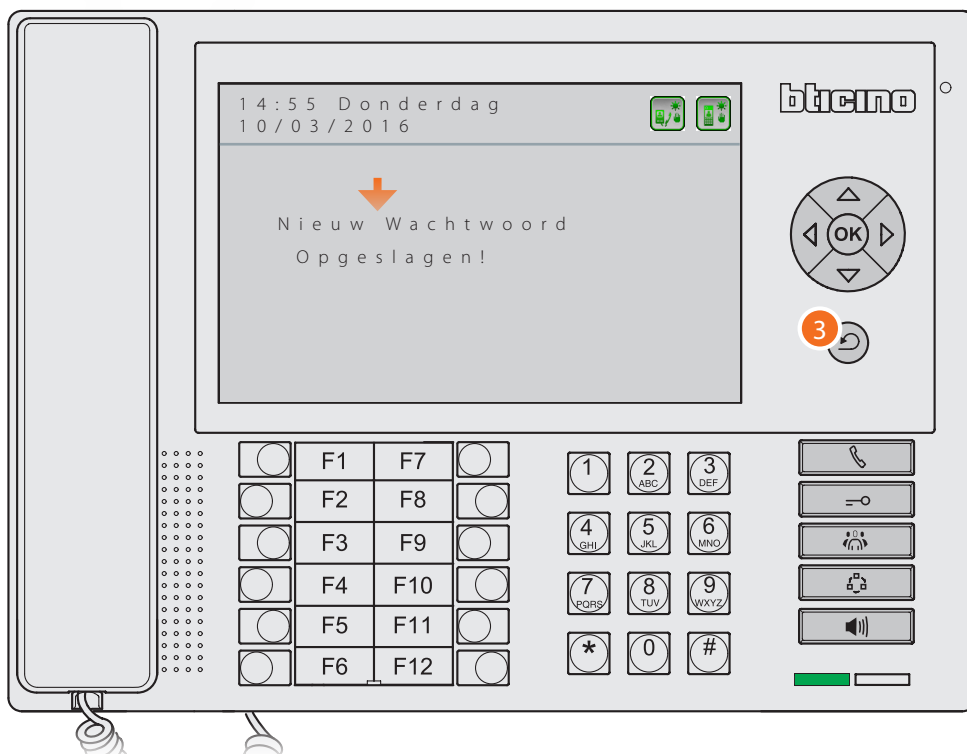

Een aantal seconden lang wordt een bericht weergegeven dat u eraan herinnert dat het nieuwe wachtwoord moet worden opgeslagen.

3. Sluit aan het einde van de handeling het menu af met een druk op **OK**





