





## Inhoudsopgave

---

<b>1 Inleiding</b>	<b>4</b>
1.1 Mededelingen en tips	4
<b>2 Beschrijving</b>	<b>5</b>
2.1 Vooraanzicht	5
2.2 Achteraanzicht	6
<b>3 Configuratie met paneel</b>	<b>7</b>
3.1 Het menu Instellingen openen	7
3.2 Configuratie	8
3.3 Instelling LCD	17
3.4 Stand.adr. kolom	19
3.5 Codes deur	20
3.6 Lijst - Alfanumeriek	23
3.7 Lijst - BEA numeriek	28
<b>4 Configuratie met software</b>	<b>35</b>
4.1 Software TiSferaDesign	35
4.2 Op de PC aansluiten	35
<b>5 De module display gebruiken</b>	<b>36</b>
5.1 Alfanumeriek oproepen	36
5.2 BEA numeriek oproepen	38
5.3 Oproepen met de module paneel	40
<b>6 Aangangsel</b>	<b>41</b>
6.1 Technische gegevens	41

**1.1 Mededelingen en tips**

Lees deze handleiding aandachtig door alvorens u met de installatie aanvangt. De garantie zal automatisch vervallen in het geval van nalatigheid, onjuist gebruik of handelingen verricht door onbevoegd personeel.

De Module display Sfera mag uitsluitend met digitale 2-dradige systemen van BTicino worden gebruikt.

De apparaten uit het assortiment Sfera van BTicino vragen om functionele/esthetische afwerkingen. BTicino biedt het assortiment Sfera New aan in 3 verschillende kleuren en het anti-vandalisme assortiment Robur.

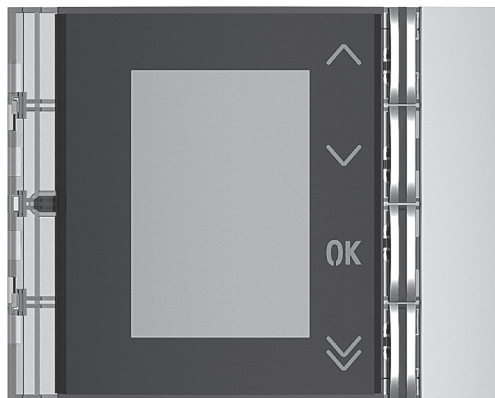

*Voorpaneel Sfera New 352501/02/03*



*Voorpaneel Sfera Robur 352505*

## 2 Beschrijving

### 2.1 Vooraanzicht

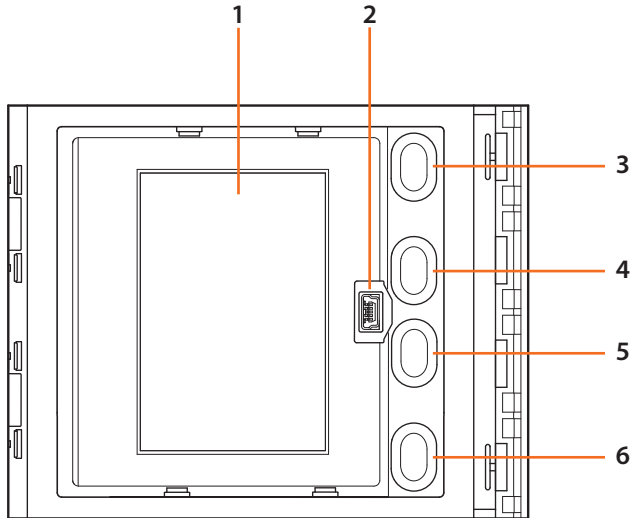

- 1 - Grafische display
- 2 - Mini-USB connector voor de configuratie met de software (aanbevolen), de programmering van de lijst en het updaten van de firmware
- 3 - Knop scroll namen inwoners ^
- 4 - Knop scroll namen inwoners v
- 5 - Knop bevestiging - activering oproep **OK**
- 6 - Knop bevestiging - activering oproep v

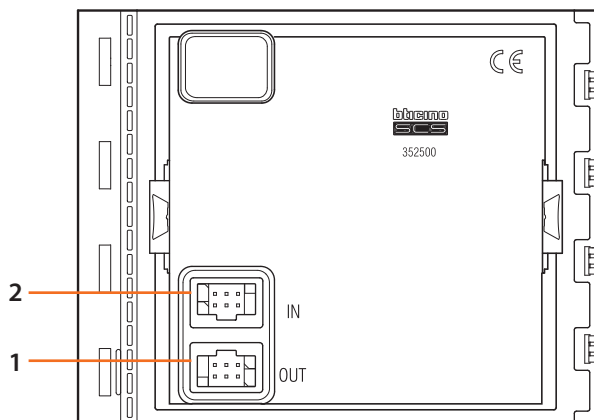
**2.2 Achteraanzicht**

- 1 - Connector voor aansluiting op de volgende modules
- 2 - Connector voor aansluiting op de vorige modules

## 3 Configuratie met paneel

### 3.1 Het menu Instellingen openen



- 1 De toetsen **▼** **▲** meer dan 10 seconden ingedrukt houden

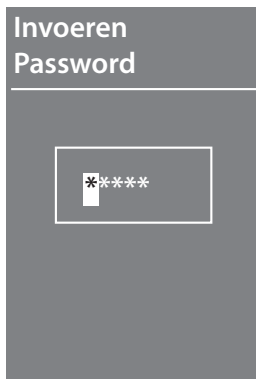

Met het password kan de installateur het menu Instellingen openen. Het default password is 00000. We raden u aan het password te wijzigen om de ongewenste toegang tot het menu te vermijden.

- 2 Selecteer met behulp van de toetsen **▼** **▲** het eerste cijfer van het password en bevestig het met een druk op **OK**
- 3 Selecteer de overige 4 cijfers aan de hand van de procedure beschreven in punt 2

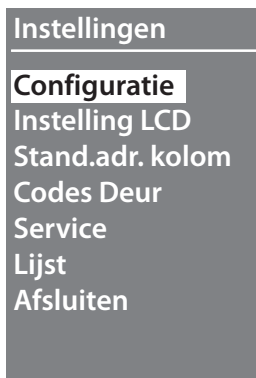

- 4 Het menu Instellingen wordt geopend als het ingevoerde password juist is

### 3.2 Configuratie

#### 3.2.1 Password

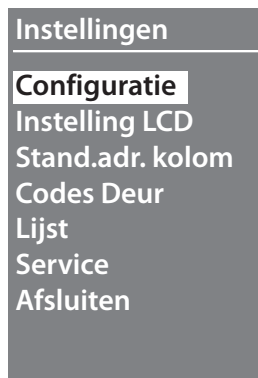

- 1 Open het menu **Configuratie** met een druk op de toets **OK**

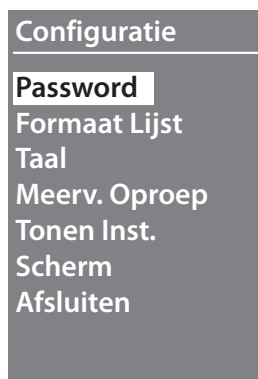

- 2 Wijzig het password met een druk op **OK**

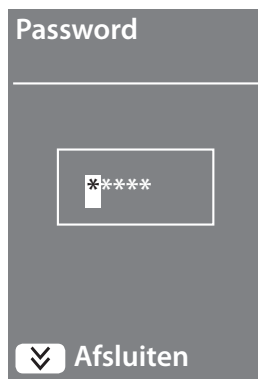

- 3 Selecteer met behulp van de toetsen **∇** **∧** shet eerste cijfer van het nieuwe password en bevestig het met een druk op **OK**
- 4 Selecteer de overige 4 cijfers aan de hand van de procedure beschreven in punt 3

Druk op de toets **∇** om zonder het oude password te wijzigen naar het menu **Configuratie** terug te keren



## Password Herhalen

\*\*\*\*\*

⏏ Afsluiten

- 5 Herhaal de procedure om het ingevoerde nieuwe password te bevestigen

Druk op de toets  om zonder het oude password te wijzigen naar het menu **Configuratie** terug te keren

## Password

Bestätigt

- 6 Het nieuwe password is bevestigd

### 3.2.2 Formaat lijst

#### Configuratie

Password

**Formaat Lijst**

Taal

Meerv. Oproep

Tonen Inst.

Scherm

Afsluiten

Met de module display kunt u de lijst van de inwoners in twee verschillende formaten samenstellen: **Alfanumeriek** (voornaam, achternaam, enz.) of **BEA numeriek** (Blok, Etage, Appartement). Deze instelling bepaalt de wijze voor het invoeren van de gegevens en het zoeken door de bezoekers.

- 1 Selecteer het menu **Formaat Lijst** met behulp van de toetsen **▼ ▲**
- 2 Bevestig uw keuze met een druk op de toets **OK**

#### Formaat Lijst

\* **Alfanumeriek**

BEA numeriek

Afsluiten

- 3 Selecteer de wijze met behulp van de toetsen **▼ ▲** en bevestig uw keuze met een druk op de toets **OK**. Het formaat kan uitsluitend worden verwisseld als geen enkel contact in het telefoonboek is opgeslagen.

#### Formaat Lijst

Block 1

Etage 2

Appartement 3

Als u voor de wijze **BEA numeriek** kiest, zal een tweede scherm geopend worden waarop u het aantal cijfers per veld moet invoeren. In totaal kunt u 8 cijfers invoeren.

- 4 Voer met de toetsen **▼ ▲** het aantal cijfers in voor het veld **Block** en bevestig uw keuze met een druk op de toets **OK**
- 5 Herhaal deze procedure voor alle andere velden

N.B.: u kunt de lengte van de BEA velden uitsluitend wijzigen als de lijst leeg is. Als dit echter niet het geval is, moet u de software TiSferaDesign gebruiken

## 3.2.3 Taal

### Configuratie

Password  
Formaat Lijst  
**Taal**  
Meerv. Oproep  
Tonen Inst.  
Scherm  
Afsluiten

De geleverde Module Display is default ingesteld op de taal Italiaans. In dit menu kunt u naar wens de instelling wijzigen.

- 1 Selecteer het menu **Taal** met behulp van de toetsen  $\nabla$   $\blacktriangle$
- 2 Bevestig uw keuze met een druk op de toets **OK**

### Taal

**English**  
Français  
\* Italiano  
Español  
Deutsch  
Portugues  
Vlaams  
Afsluiten

- 3 Selecteer de gewenste taal met de toetsen  $\nabla$   $\blacktriangle$   
(de ingestelde taal wordt aangeduid met behulp van een sterretje)

### Taal

English  
Français  
\* Italiano  
Español  
Deutsch  
Portugues  
**Vlaams**  
Afsluiten

- 4 Bevestig uw keuze met een druk op de toets **OK**

Selecteer **Afsluiten** om het menu te verlaten zonder dat u de instelling wijzigt. Bevestig uw keuze met een druk op de toets **OK**

### 3.2.4 Meervoudige oproep

#### Configuratie

Password

Taal

Formaat Lijst

**Meerv. Oproep**

Tonen Inst.

Afsluiten

Default is het Display dusdanige ingesteld dat de oproep niet herhaald wordt (de binnenpost rinkelt). Met deze functie kunt u echter het display op dergelijke wijze instellen dat de oproep herhaald wordt als er geen reactie is. De oproep wordt iedere 10 seconden herhaald.

- 1 Selecteer het menu Meervoudige Oproep met behulp van de toetsen **▼ ▲**
- 2 Bevestig uw keuze met een druk op de toets **OK**

#### Meerv. Oproep

\* **OFF**

ON 1

ON 2

ON 3

ON 4

- 3 Selecteer met de toetsen **▼ ▲** het aantal keer dat de oproep herhaald zal worden als er geen reactie is (het ingestelde aantal wordt aangeduid met een sterretje)

#### Meerv. Oproep

OFF

ON 1

\* **ON 2**

ON 3

ON 4

- 4 Bevestig uw keuze met een druk op de toets **OK**

(Bijv.: De oproep zal automatisch tweemaal worden herhaald als niet op de eerste oproep wordt gereageerd)

## 3.2.5 Tonen instellen

### Configuratie

Password  
Formaat Lijst  
Taal  
Meerv. Oproep  
**Tonen Inst.**  
Afsluiten

In dit menu kunt u de tonen die u bij een druk op de toets hoort activeren of deactiveren (de functie is default ingesteld op **Tonen ON**)

- 1 Selecteer het menu **Tonen Instellen** met behulp van de toetsen **▼ ▲**
- 2 Bevestig uw keuze met een druk op de toets **OK**

### Tonen Inst.

\* **Tonen ON**  
Tonen OFF  
Teleloop

- 3 Selecteer de modus met behulp van de toetsen **▼ ▲**  
**Selecteer de desbetreffende functie voor een direct beheer van de tonen als het deurpaneel met een Module Teleloop is uitgerust**

De huidige instelling wordt aangeduid met een sterretje.

### Tonen Inst.

\* **Tonen ON**  
**Tonen OFF**  
Teleloop

- 4 Druk op **OK** om uw keuze te bevestigen en naar het vorige menu terug te keren

### 3.2.6 Scherm

#### Configuratie

Password  
Formaat Lijst  
Taal  
Meerv. Oproep  
Tonen Inst.  
**Scherm**  
Afsluiten

Afhankelijk van het gekozen aanzicht en het type oproep van de BuP kan het aanzicht van het afschermingen van het display worden gekozen.

① ▼ ▲ Selecteer de functie met de toetsen

#### Scherm

\* New - Adresboek  
**New - Code**  
New - Adresboek  
Robur - Code

② Selecteer het aanzicht van het scherm met de toetsen  
▼ ▲ (zie de volgende pagina)

#### Scherm

\* New - Adresboek  
**New - Code**  
Robur - Adresboek  
Robur - Code

③ Bevestig uw keuze met een druk op de toets **OK**

## Oproep met het telefoonboek

### Aanzicht Sfera New

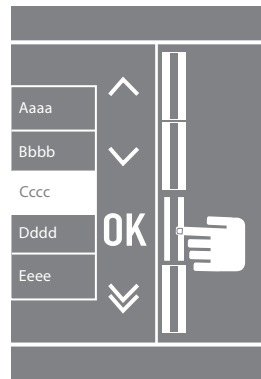
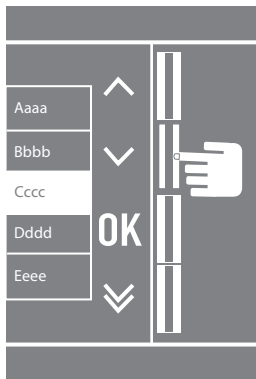
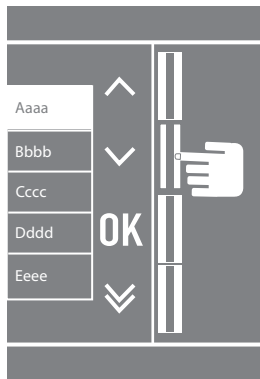

### Aanzicht Sfera Robur

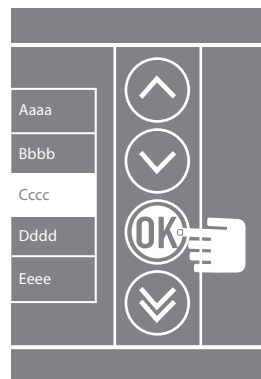
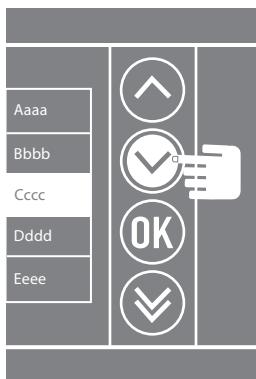
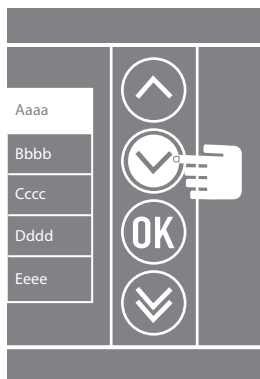

## Oproep met nummer

### Aanzicht Sfera New

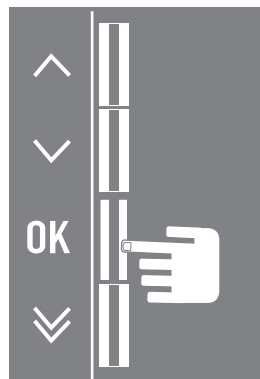
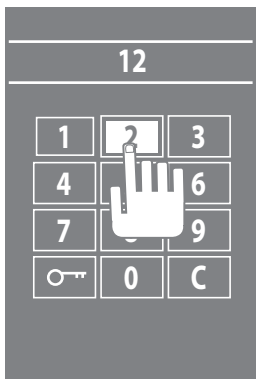
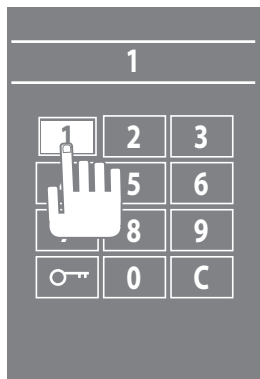

### Aanzicht Sfera Robur

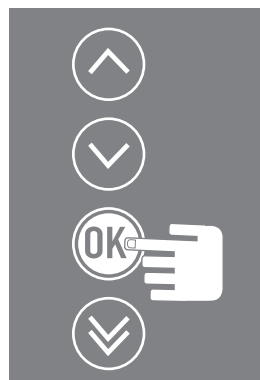
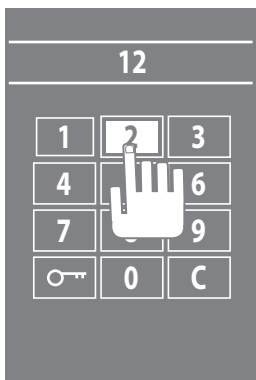
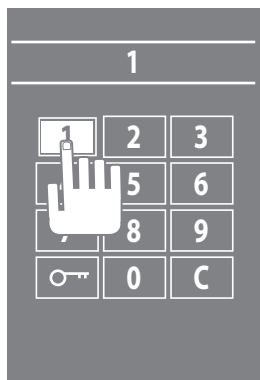



# Module display Sfera

## 3 Configuratie met paneel

### 3.3 Instelling LCD

#### 3.3.1 Lichsterkte - Contrast



Stel de **Helderheid** en het **Contrast** af om het zicht van het display afhankelijk van de installatieplek te optimaliseren.

- 1 Selecteer de functie met behulp van de toetsen **▼ ▲**
- 2 Bevestig uw keuze met een druk op de toets **OK**



- 3 Stel de helderheid of het contrast in met behulp van de toetsen **▼ ▲**

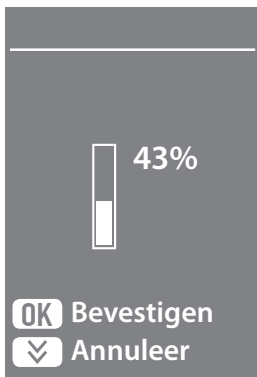

- 4 Druk op **OK** om uw keuze te bevestigen en naar het vorige menu terug te keren

Druk op de toets **▼** om naar het vorige menu terug te keren zonder dat u de instelling wijzigt

### 3.3.2 Modus ECO

#### Instelling LCD

Helderheid  
Contrast

**Modus Eco**

Afsluiten

De helderheid van het display zal afnemen tot 20% als u de **Modus ECO** selecteert en het display een minuut lang niet wordt gebruikt. Met een druk op een toets zal de ingestelde helderheid worden hersteld.

- 1 Selecteer de functie met behulp van de toetsen **▼ ▲**
- 2 Bevestig uw keuze met een druk op de toets **OK**

#### Modus Eco

OFF

\* **ON**

- 3 Stel het contrast in met behulp van de toetsen **▼ ▲**

De instelling wordt aangeduid met een sterretje.

#### Modus Eco

\* **OFF**

ON

- 4 Druk op **OK** om uw keuze te bevestigen en naar het vorige menu terug te keren

## 3.4 Adres basis stijgleiding

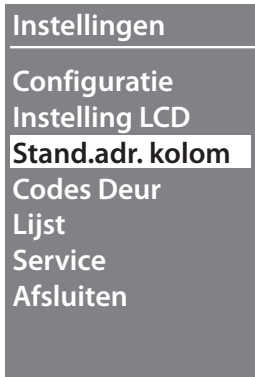

- 1 Selecteer de functie met behulp van de toetsen **▼ ▲**
- 2 Bevestig uw keuze met een druk op de toets **OK**



- 3 Met de toetsen **▼ ▲** kan het adres worden ingesteld van de stijgleiding waar de buitenpost, die geconfigureerd wordt, op is aangesloten



- 4 Bevestig uw keuze met een druk op de toets **OK**

### 3.5 Codes deur

#### 3.5.1 Set nummer cijfer



U kunt maximaal 20 cijfercodes invoeren waarmee bevoegde personen die niet in het gebouw wonen het slot geassocieerd met het deurpaneel kunnen openen. **U kunt deze functie uitsluitend gebruiken in combinatie met de Module paneel 353000.**

- 1 Selecteer Codes Deur met behulp van de toetsen **▼ ▲**
- 2 Bevestig uw keuze met een druk op de toets **OK**



- 3 Druk op **OK** om het maximum aantal cijfers van de code in te stellen (van 4 tot 9).



- 4 Stel het maximum aantal cijfers van de codes in met de toetsen **▼ ▲**.
- 5 Bevestig uw keuze met een druk op de toets **OK**

## 3.5.2 Instellen

Codes Deur

---

Code 1  
[--]

---

**OK** Kiezen

- 1 Selecteer de code die ingevoerd of gewijzigd moet worden met de toetsen  $\nabla$   $\wedge$  (van 1 tot 20)
- 2 Bevestig uw keuze met een druk op de toets **OK**

Codes Deur

---

Code 3  
[--]

---

set code

**OK** Kiezen

- 3 Toets de code in op de keypadmodule 353000

Codes Deur

---

Code 3  
[12345]

---

set code

**OK** Kiezen

- 4 Bevestig uw keuze met een druk op de toets **OK**

### 3.5.3 Codes wissen

Codes deur

Codes wissen

Annuleer

Bevestigen

Deze functie elimineert alle codes die eerder zijn opgeslagen

Codes deur

Codes wissen

Annuleer

Bevestigen

1 Selecteer "Bevestigen" met de toetsen  $\nabla$   $\wedge$  als u alle codes wilt wissen

2 Druk op **OK** om alle codes te wissen

Codes deur

Set n. digit

Instellen

Alles wissen

Afsluiten

3 Het apparaat laat een bevestigingstoon horen en geeft vervolgens het vorige menu weer

U kunt de inwoners op twee verschillende manieren invoeren. De wijze wordt bepaald door de vorige instelling (zie de paragraaf Formaat Lijst). In de volgende paragrafen worden de BEAde manieren beschreven.

### 3.6 Lijst - Alfameriek



In het menu van de Lijst kunt u nieuwe contacten invoeren of al bestaande contacten wijzigen of wissen

In de modus Alfameriek kunt u van iedere inwoner de volgende gegevens invoeren:

Voornaam	(Max. 16 letters)
Achternaam	(Max. 16 letters)
Beschrijving	Ruimte voor een kort bericht dat op het moment van de oproep weergegeven wordt (bijv. een welkomsbericht of de openingstijden van een kantoor). (Max. 16 letters)
Logische code	Cijfercode waarmee de inwoner direct opgeroepen kan worden zonder dat daarvoor de lijst moet worden geopend (Max. 16 letters)
Code slot	Cijfercode waarmee de inwoner het slot geassocieerd met het deurpaneel kan openen. (4 tot 9 lettertekens) Deze functie is uitsluitend mogelijk als de binnenpost met de Module paneel is uitgerust.
Adres	Fysiek SCS-adres van de binnenpost

### 3.6.1 Invoeren

Invoeren

---

voornaam

|

- 1 Selecteer de eerste letter van de voornaam met behulp van de toetsen **▼ ▲**
- 2 Bevestig uw keuze met een druk op **OK**
- 3 Verricht deze handeling tot de voornaam compleet is
- 4 Met de toets **▼** kunt u eventuele fouten corrigeren
- 5 Houd de toets **OK** ingedrukt en ga verder naar het invoeren van de achternaam

Invoeren

---

achternaam

Aa |

Voer de achternaam en de beschrijving in aan de hand van dezelfde procedure

Invoeren

---

logische code

1234 |

Voer de cijfercodes voor de directe oproep, het openen van de deur en het adres in met behulp van de toetsen **▼ ▲** of met de Module paneel (als de binnenpost met een dergelijke module is uitgerust)

- 6 Bevestig uw keuze met een druk op **OK**

Beëindig de procedure voor het invoeren van een contact zonder de gegevens op te slaan door middel van een druk op de **▼** toets



## 3.6.2 Wijzigen



- 1 Open het menu met een druk op de toets OK

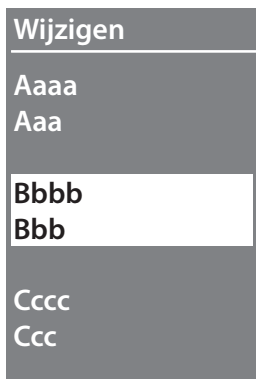

- 2 Selecteer met behulp van de toetsen  $\nabla$   $\wedge$  het contact dat u wilt wijzigen
- 3 Bevestig uw keuze met een druk op **OK**



- 4 Wijzig het gegeven met behulp van de toetsen  $\nabla$   $\wedge$
- 5 Spring over naar de volgende letter door de toets **OK** kort in te drukken
- 6 Spring over naar het volgende veld (bijv. van voornaam naar achternaam) door de toets **OK** ingedrukt te houden

Beëindig de procedure voor het invoeren van een contact zonder de gegevens op te slaan door middel van een druk op de  $\nabla$  toets

### 3.6.3 Contact wissen



- 1 Open het menu met een druk op de toets **OK**

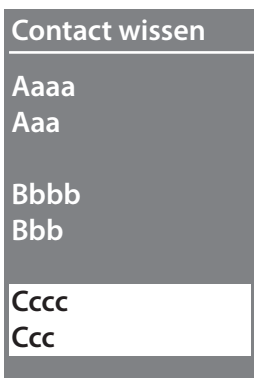

- 2 Selecteer met behulp van de toetsen **▼** **▲** het contact dat u wilt wissen
- 3 Bevestig uw keuze met een druk op **OK**



U wordt gevraagd om het wissen te bevestigen of te annuleren

- 4 Selecteer de functie met **▼** **▲**
- 5 Bevestig uw keuze met een druk op de toets **OK**

## 3.6.4 Alles wissen



- 1 Open de functie door op **OK** te drukken



- 3 Selecteer "**Bevestigen**" met de toetsen **▼** **▲** als u alle contacten uit het telefoonboek wilt wissen
- 4 Druk op **OK** om het hele telefoonboek te wissen



- 3 Het wissen neemt een aantal seconden in beslag. De voortgang van de handeling wordt aangegeven door een reeks sterretjes

### 3.7 Lijst - BEA numeriek



In het menu van de lijst kunt u nieuwe contacten invoeren of al bestaande contacten wijzigen of wissen.

In de modus BEA numeriek kunt u van iedere inwoner de volgende gegevens invoeren:

Blok	Het bruikbare aantal cijfers wordt bepaald in het menu Formaat lijst (Paragraaf 3.1.3)
Etage	Het bruikbare aantal cijfers wordt bepaald in het menu Formaat lijst (Paragraaf 3.1.3)
Appartement	Het bruikbare aantal cijfers wordt bepaald in het menu Formaat lijst (Paragraaf 3.1.3)
Code slot	Cijfercode waarmee de inwoner het slot geassocieerd met het deurpaneel kan openen. (4 tot 9 cijfers) Deze functie is uitsluitend mogelijk als de binnenpost met de Module paneel is uitgerust.
Adres	Fysiek SCS-adres van de binnenpost

## Module display Sfera

### 3 Configuratie met paneel

#### 3.7.1 Wijzigen

Lijst

---

Wijzigen

0 1 1 1 0 .

---

Appartement

10

11

12

Wijzigen

---

Block, Etage, App.

0 1 1 1 0 .

Wijzigen

---

Herhalen

Bevestigen

Annuleren

Als u het Blok, de Etage of het Appartement geeft gekozen van het contact dat u wil wijzigen

- 1 Open het menu met een druk op de toets **OK**

- 2 Wijzig de instelling met behulp van de toetsen **▼** **▲** of met behulp van de module paneel (indien aanwezig)

- 3 Bevestig met een korte druk op de toets **OK**

of

- 4 Houd de toets **OK** ingedrukt als u het veld niet wilt wijzigen en u naar het volgende veld wilt overspringen

Ook voor het invoeren van de cijfercodes voor het openen van het slot en het adres kunnen de toetsen **▼** **▲** en de keypadmodule worden gebruikt

- 5 Houd **OK** ingedrukt om naar het volgende veld over te schakelen

## Wijzigen

adres

0001 |

Stel het adres in van de buitenpost waar de code van het slot bij hoort

- 6 Houd **OK** ingedrukt om het wijzigen van het contact te beëindigen

## Wijzigen

Herhalen  
**Bevestigd**  
Annuleer

- 7 Selecteer **Bevestigen** en druk op **OK**

Selecteer **Annuleren** om de procedure voor het wijzigen van een contact te beëindigen zonder de gegevens op te slaan en druk op **OK**

## LIJST ORDENEN



## 3.7.2 Invoeren

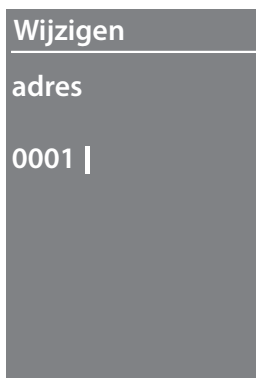
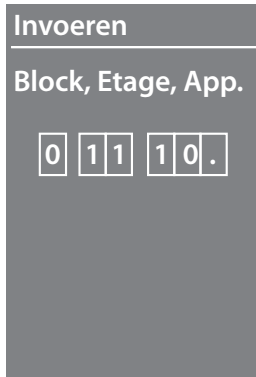

- 1 Toets met behulp van de toetsen  $\nabla$   $\wedge$  of met behulp van de Module Paneel (indien de binnenpost met een dergelijke module is uitgerust) het eerste cijfer van het Blok in.
- 2 Bevestig uw keuze met een druk op **OK**
- 3 Verricht deze handeling tot de cijfercode compleet is
- 4 Met de toets  $\nabla$  kunt u eventuele fouten corrigeren
- 5 Ga over naar het invoeren van de code slot door de toets **OK** ingedrukt te houden

Ook voor het invoeren van de cijfercodes voor het openen van het slot en het adres kunt u gebruik maken van de toetsen  $\nabla$   $\wedge$  of van de Module paneel

- 6 Ga over naar de volgende fase door de toets **OK** ingedrukt te houden

Stel het adres in van de buitenpost waar de code van het slot bij hoort

- 7 Houd **OK** ingedrukt om het invoeren van het contact te beëindigen

## Wijzigen

---

Herhalen  
Bevestigd  
Annuleer

8 Selecteer Bevestigen en druk op **OK**

Selecteer **Annuleren** om de procedure voor het wijzigen van een contact te beëindigen zonder de gegevens op te slaan en druk op **OK**

## LIJST ORDENEN

---





## Module display Sfera

### 3 Configuratie met paneel

#### 3.7.3 Contact wissen

Wissen

◦ ◦ ◦ ◦

Block

1

2

3

- 1 Selecteer met behulp van de toetsen  $\nabla$   $\wedge$  het Blok van het contact dat u wilt wissen
- 2 Druk ter bevestiging op de toets **OK** en ga over naar het invoeren van de Etage

Wissen

1 12 1 ◦

Block

1

2

3

Als u de gegevens van het Blok, de Etage en het Appartement heeft ingevoerd van het contact dat u wilt wijzigen

- 3 Bevestig met een druk op **OK** en ga verder

Lijst

Wissen

Annuleren

Bevestigen

U wordt gevraagd om het wissen te bevestigen of te annuleren

- 4 Selecteer de optie met behulp van de toetsen  $\nabla$   $\wedge$
- 5 Bevestig uw keuze met een druk op de toets **OK**

### 3.7.4 Alles wissen



- 1 Open de functie door op **OK** te drukken



- 2 Selecteer "**Bevestigen**" met de toetsen **▼** **▲** als u alle contacten uit het telefoonboek wilt wissen

- 3 Druk op **OK** om het hele telefoonboek te wissen



- 4 Het wissen neemt een aantal seconden in beslag. De voortgang van de handeling wordt aangegeven door een reeks sterretjes

# Module display Sfera

## 4 Configuratie met software

### 4.1 Software TiSferaDesign

Met behulp van de meegeleverde software TiSferaDesign kunt u alle configuraties verrichten. We raden u aan de configuratie te verrichten met behulp van de software aangezien de procedure hiermee sneller en eenvoudiger kan worden voltooid. Bovendien kunt u in dit geval op de computer zowel de gegevens van de configuratie als de lijst van inwoners opslaan en zo eventuele wijzigingen of bijwerkingen verrichten.

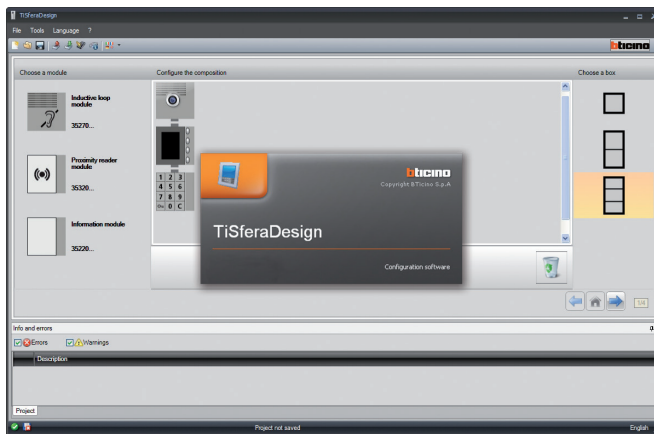

### 4.2 Op de PC aansluiten

Verstuur de configuratie verricht met behulp van de software TiSferaDesign of de update van de firmware van de computer naar de Module display Sfera door de PC met behulp van een USB-miniUSB kabeltje op de module aan te sluiten.

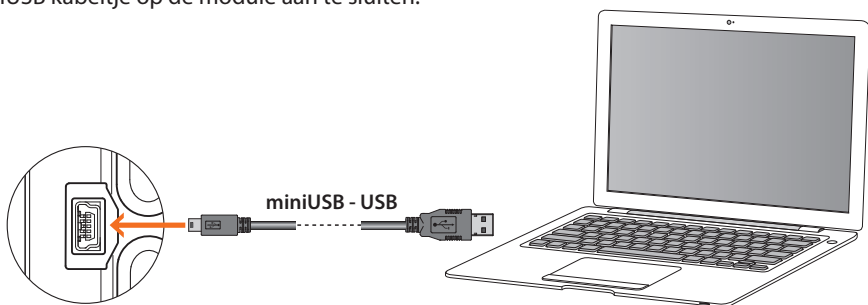

**U moet het apparaat aansluiten om de firmware te kunnen updaten.**

De Module display Sfera zal aangesloten op de USB kabel door de PC als een virtuele poort (VIRTUAL COM) worden herkend. De software TiSferaDesign herkent automatisch het adres van deze virtuele poort.

### 5.1 Alfanumeriek oproepen

Aaaa  
Aaa

Bbbb  
Bbb

Cccc  
Ccc

Dddd  
Ddd

- 1 Selecteer met behulp van de toetsen  $\nabla$   $\blacktriangle$  de naam van de inwoner die u wilt oproepen  
Met de toets  $\nabla$  kunt u snel door de lijst lopen
- 2 Bevestig uw keuze met een druk op **OK**

Cccc  
Ccc



- 3 De oproep is verzonden

Cccc  
Ccc



- 4 Het gesprek is gaande



- 5 Dit scherm geeft u aan dan het gewenste appartement in gesprek is



- 6 Het gesprek is beëindigd

### 5.2 BEA numeriek oproepen

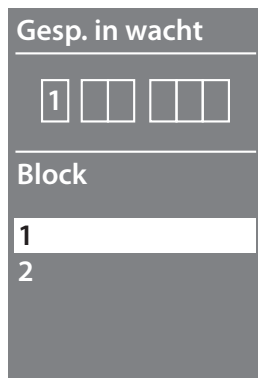

- 1 Selecteer met behulp van de toetsen  $\nabla$   $\blacktriangle$  het Blok
- 2 Bevestig uw keuze met een druk op **OK**
- 3 Herhaal deze procedure voor de Etage en het Appartement

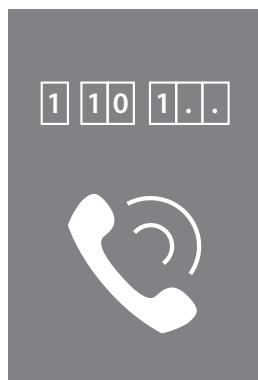

- 4 De oproep wordt verzonden als u het ingevoerde appartement heeft bevestigd

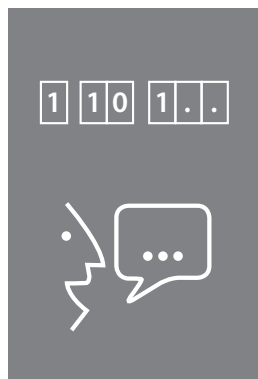

- 5 Het gesprek is gaande



- 6 Dit scherm geeft u aan dan het gewenste appartement in gesprek is



- 7 Het gesprek is beëindigd

### 5.3 Oproepen met de module paneel

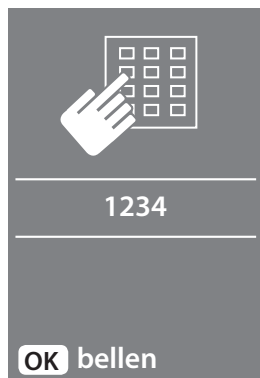

Als de module paneel aanwezig en als u de cijfercode van de gewenste inwoner kent, kunt u de oproep verrichten door de cijfercode op het paneel in te toetsen

- 1 Toets de code in op het paneel
- 2 Verstuur de oproep met een druk op **OK**



- 3 De oproep is verzonden

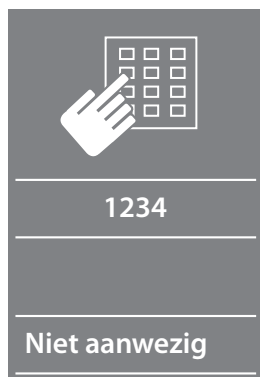

- 4 Het scherm hiernaast wordt weergegeven als de ingevoerde code onjuist is



## 6 Aanhangsel

### 6.1 Technische gegevens

Voeding met Bus	18 – 27 Vdc
Verbruik	40 mA (Stand-by, leds uit)
	50 mA (max. bij functionering)
Soort display	FSTN negatief transmissie/reflectie
Risoluzione display	160 x 240
Bedrijfstemperatuur	(-25) – (+70) °C
Beschermingsgraad (met gemonteerd en geïnstalleerd paneel)	IP 54

#### Klantendienst

BTicino acht zich uitsluitend aansprakelijk voor de correcte functionering van het apparaat als het in overeenstemming met de aanwijzingen van de installatiehandleiding geïnstalleerd is.

[www.bticino.com](http://www.bticino.com)

**BTicino SpA**

Viale Borri, 231

21100 Varese - Italy

[www.bticino.com](http://www.bticino.com)