



Classe100 X16E

Gebruikers- en installatiehandleiding

bticino



Inhoudsopgave

Beknopte handleiding	4
Een oproep beantwoorden	4
Een automatische inschakeling en de cyclische weergave van de camera's verrichten	6
Een ander vertrek of appartement oproepen (intercom)	8
Een smartphone afkoppelen	10
Een gebruiker afkoppelen	11
De startpagina van de app Door Entry CLASSE100X personaliseren	13
Algemene informatie	15
Mededelingen en tips	15
Wettelijke mededelingen	16
Vooraanzicht	17
Functietoetsen en statusled	17
Achteraanzicht	19
Installatie	20
Afmetingen en aanbevolen installatiehoogte	20
Installatie aan de muur	20
Installatie op tafelsteun 344692 (optioneel)	21
Configuratie	23
Programmering programmeerbare toetsen	24
Gebruik met het apparaat	31
Functies	31
Een oproep beantwoorden	31
Een ander vertrek of appartement oproepen (intercom)	32
Directe automatische inschakeling buitenpost of camera's	34
Opening slot	36
Pieper	37
Services	38
Teleloop	38
Status deur	39
Professionele studio	40
Veilig slot	41
Regelingen en Instellingen apparaat	42
De joystick gebruiken	42
Afstellingen en Wifi-instellingen	43
Instellingen	54
Gebruik met de app Door Entry CLASSE100X	57
Inleiding	57
Registratie van het account	58
Authenticatie	60
Wachtwoord vergeten	61
Help	62
FAQ	63
Log verzenden	63
A Het apparaat koppelen	64
Home page	73
Weergave camera's of Buitenposten	74
De sloten openen	76
Trappenhuisverlichting	76
Een beeldhuistelefoonoproep ontvangen	77
Naar huis bellen: Uw Classe100 X16E bellen	78
Menù	80
Gebruikers	81
Instellingen	85
Account	98

Beknopte handleiding

Een oproep beantwoorden

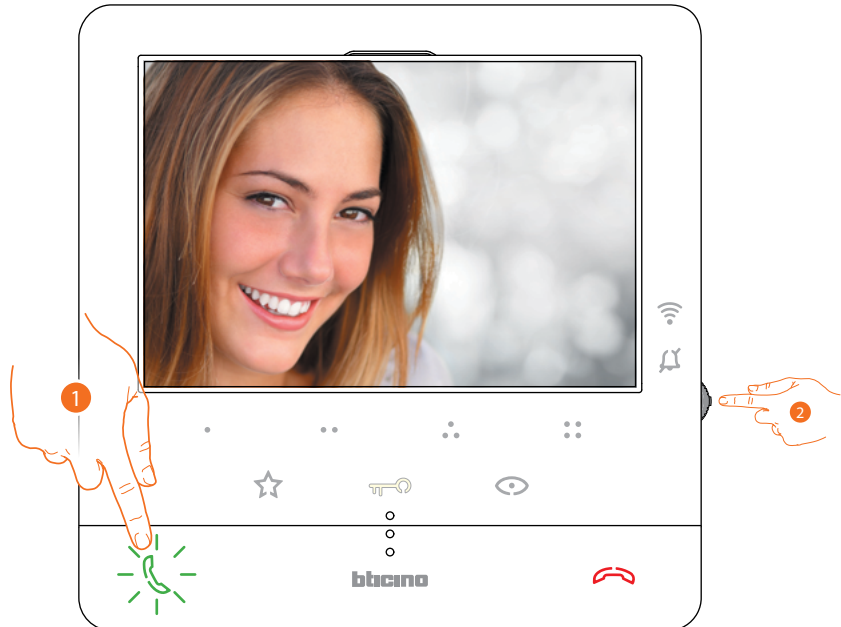

1. Raak het scherm aan om een oproep te beantwoorden.
2. Druk, wanneer nodig, tijdens de oproep op de joystick zodat de iconen voor de regeling van de parameters van het geluid/beeld worden weergegeven.



3. Beweeg de joystick omhoog/omlaag om het type parameter waarvan u de waarde wilt wijzigen (zie de volgende tabel) te selecteren:
 - Spraakvolume (Deze parameter kan uitsluitend worden geregeld als de spraakfunctie geactiveerd is);
 - Helderheid van het beeld;
 - Contrast van het beeld;
 - Kleur van het beeld.

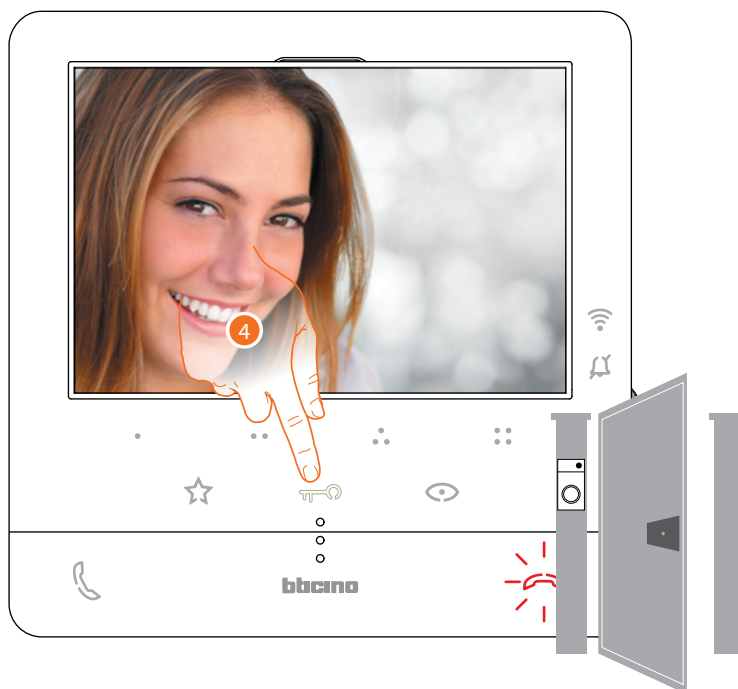

4. Raak het scherm om het slot van de primaire Buitenpost te openen gekoppeld

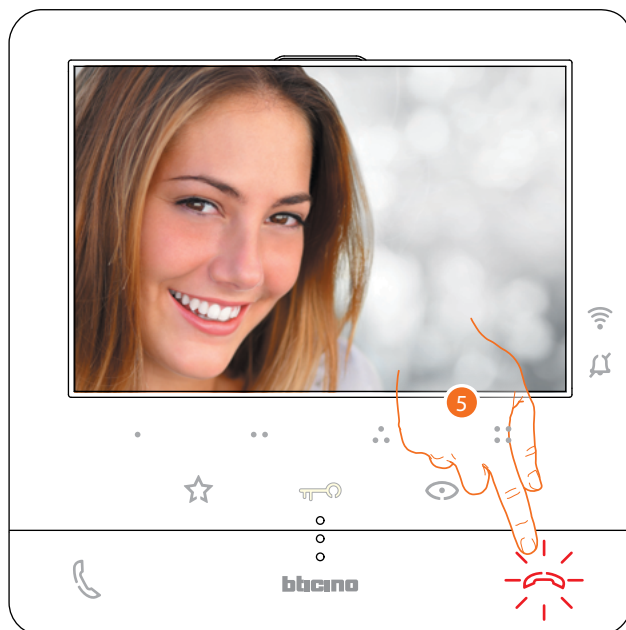

5. Raak het scherm aan om de oproep af te sluiten.

Een automatische inschakeling en de cyclische weergave van de camera's verrichten

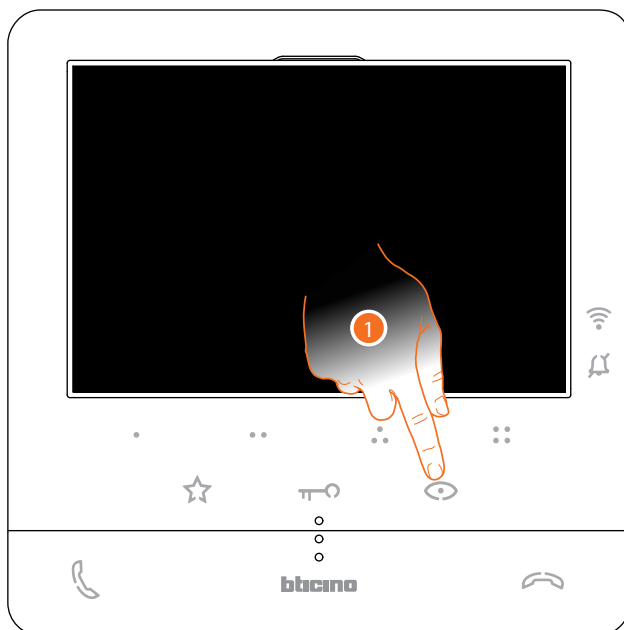

1. Raak de toets aan om de buitenposten of de camera's van de installatie weer te geven.

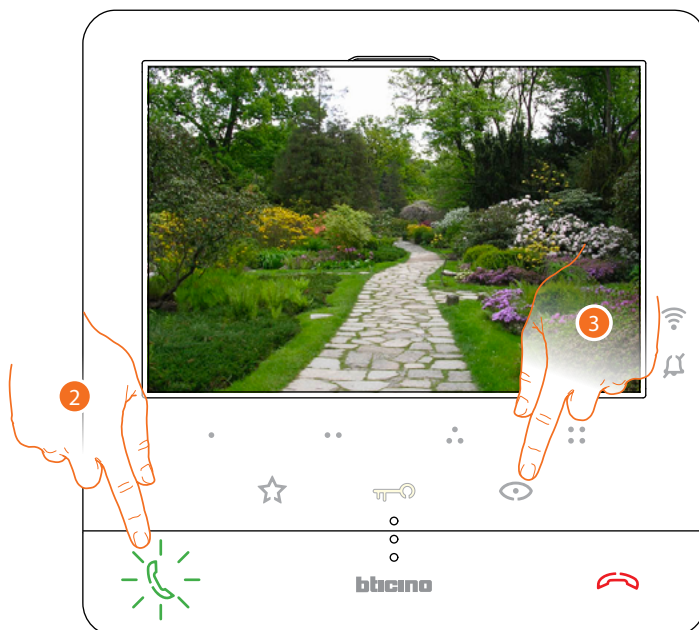

2. Raak de toets aan om de audio communicatie te activeren
3. Raak de toets aan om een andere buitenpost of camera (cyclisch) weer te geven. Tijdens de overschakeling tussen twee camera's gaat de toets branden.

Opmerking: u kunt van de ene naar de andere camera overschakelen zonder het geluid te activeren.

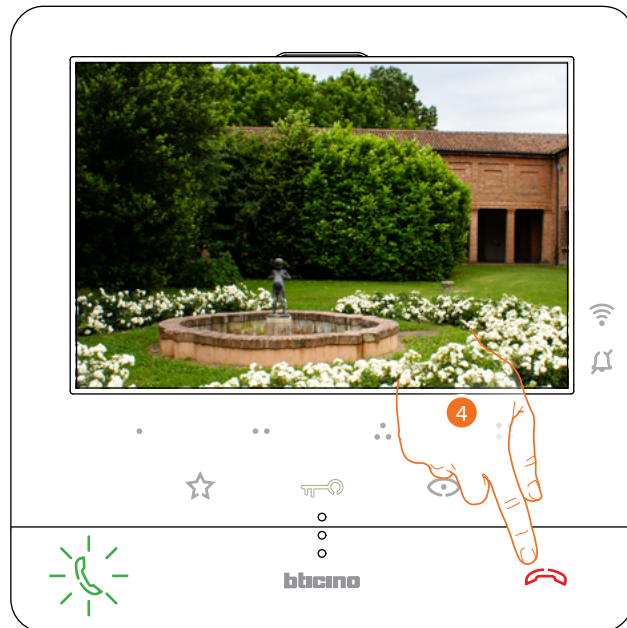

4. Raak de toets aan om de weergave van de camera af te sluiten of wacht de uitschakeltijd af.

Een ander vertrek of appartement oproepen (intercom)

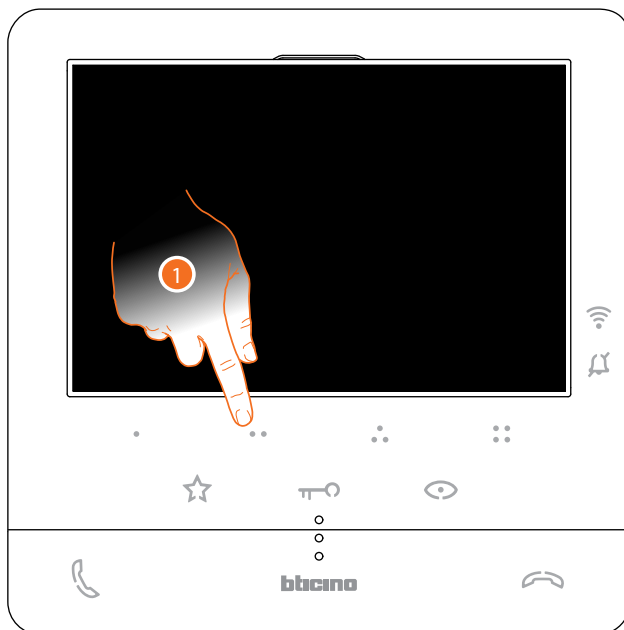

1. Raak (bijvoorbeeld) de programmeerbare toets ●● aan om met de binnenpost (bijv. geconfigureerd als 2) te communiceren

Opmerking: de programmeerbare toets die voor de oproepen van een bepaalde binnenpost gebruikt moet worden, wordt bepaald door uw installateur (zie [Programmering programmeerbare toetsen](#)).

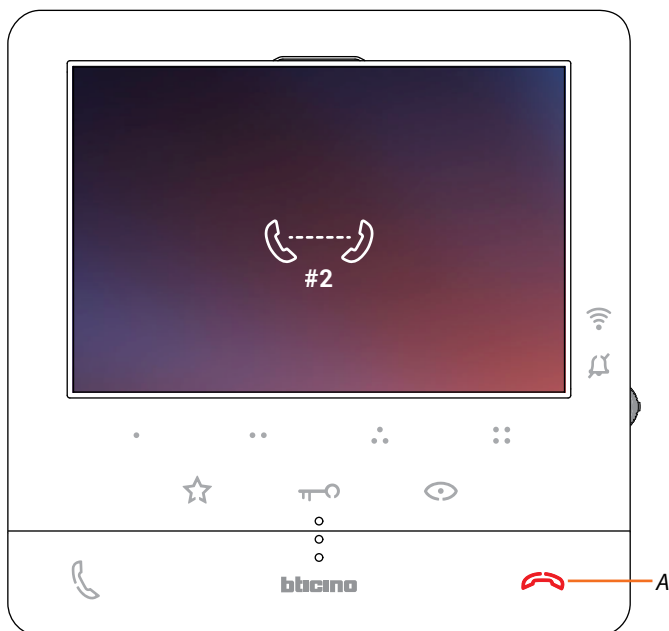

De toets (A) gaat branden om aan te geven dat de oproep gestart is.

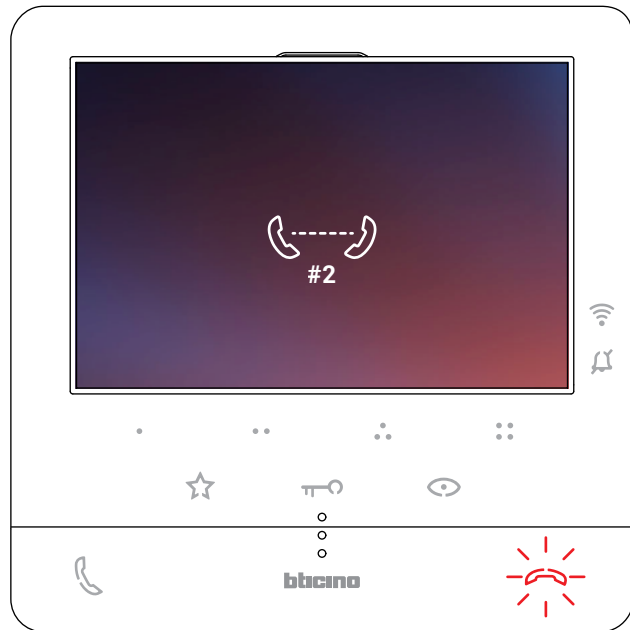

De toets begint te knipperen als de binnenpost reageert. Raak de toets aan om de oproep af te sluiten of met de binnenpost te communiceren.

Opmerking: het gesprek wordt onderbroken als tijdens een intercomgesprek een oproep van een buitenpost binnenkomt, zodat de oproep kan worden beantwoord.

Een smartphone afkoppelen

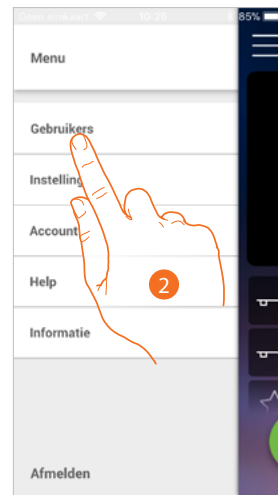
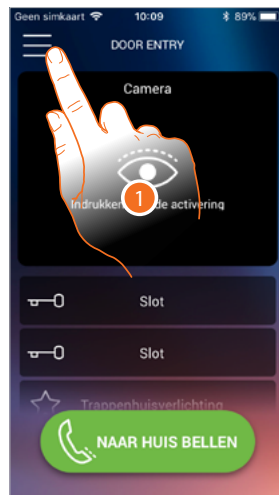

1. Raak de toets aan om het menu te openen
2. Raak de toets aan om het deel gebruikers te openen
3. Veeg over het scherm om een smartphone af te koppelen.

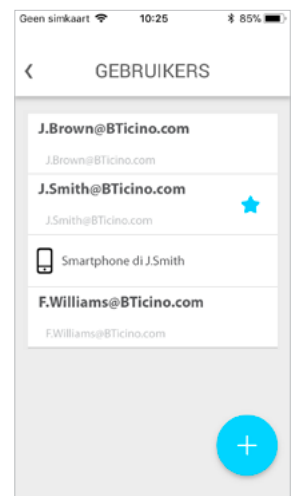
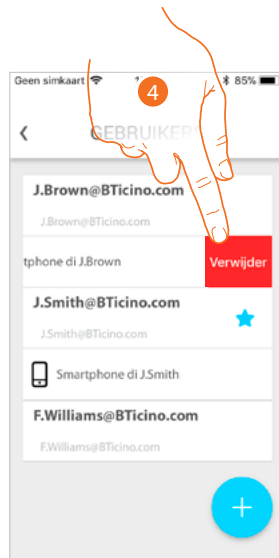

4. Raak het scherm aan om verder te gaan.
5. Raak de toets aan om te bevestigen

De gebruiker kan deze smartphone niet langer gebruiken om de installatie te beheren.
Meld u aan om de smartphone weer aan te koppelen.

Een gebruiker afkoppelen

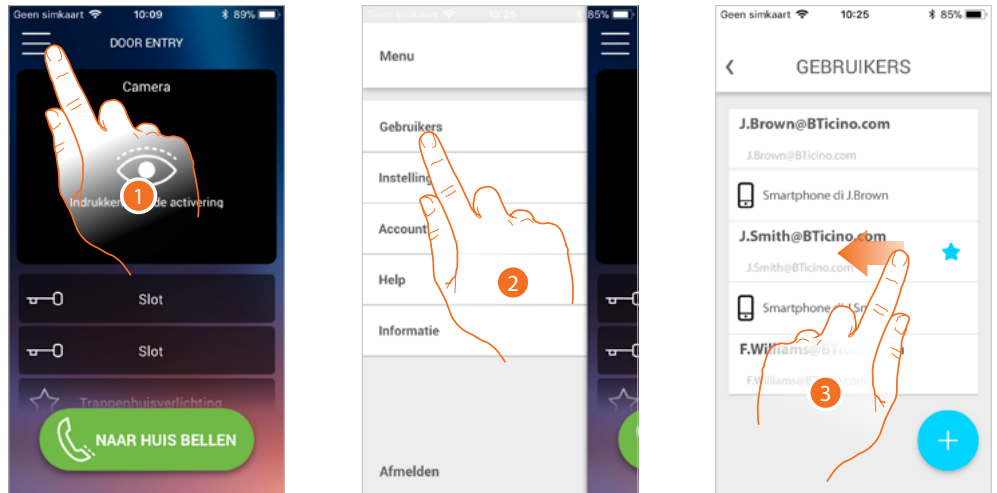

1. Raak de toets aan om het menu te openen
2. Raak de toets aan om het deel gebruikers te openen
3. Veeg over het scherm aan om de gebruiker en dus aanverwante apparaten af te koppelen.

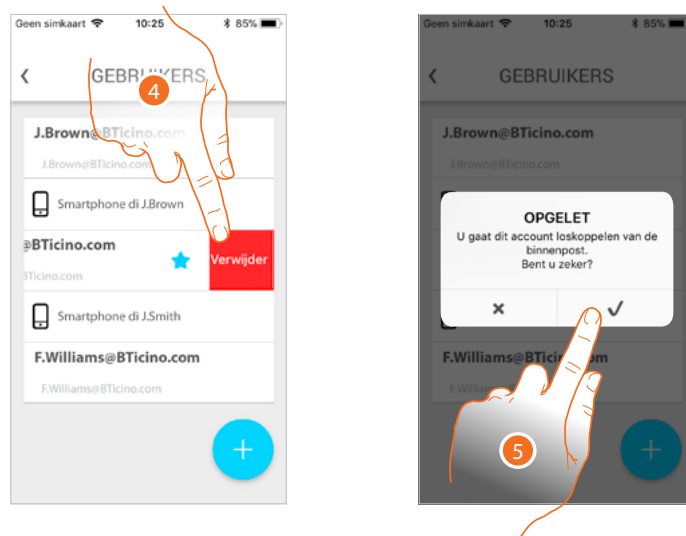

4. Raak het scherm aan om verder te gaan.
5. Raak de toets aan om te bevestigen

Let op: het systeem stelt een tutorial voor het resetten van het apparaat voor als slechts één persoon overgebleven is en gekoppeld kan worden

Als dit de hoofdgebruiker is, moet u aangeven welke gebruiker de nieuwe hoofdgebruiker zal worden.

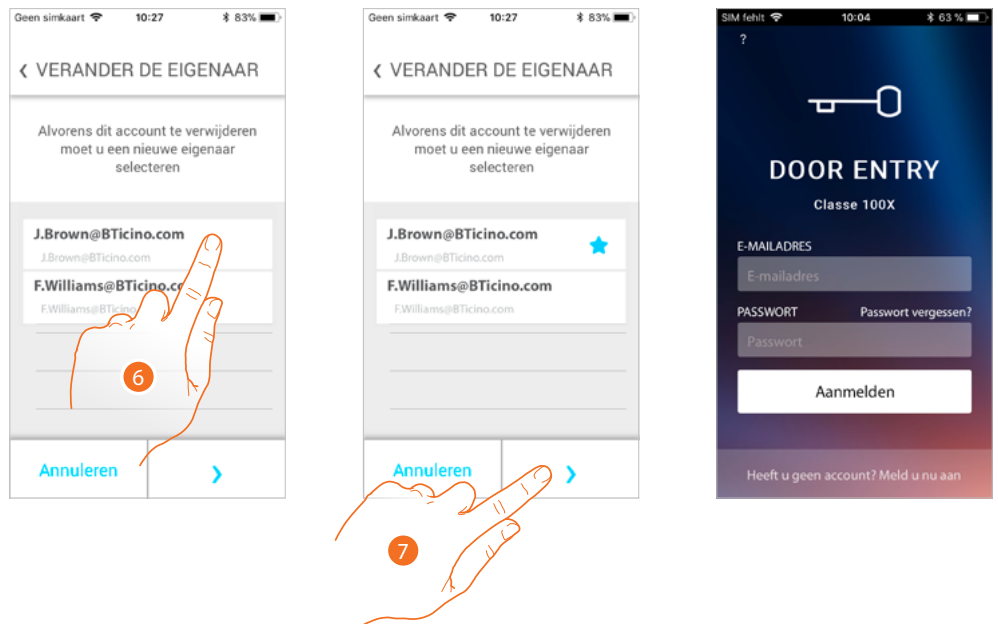

6. Raak de toets aan om de nieuwe gebruiker aan te geven.
 7. Raak de toets aan om te bevestigen en naar de startpagina terug te keren
- Nu is de hoofdgebruiker afgekoppeld. Om de installatie weer te kunnen beheer moet u:
- [Classe100 X16E resetten](#) met de specifieke procedure;
 - zich aanmelden;
 - het [koppelen](#) met Classe100 X16E herhalen.

De startpagina van de app Door Entry CLASSE100X personaliseren

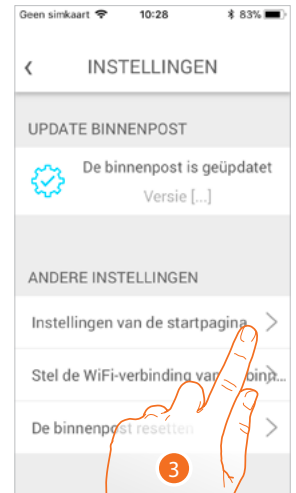
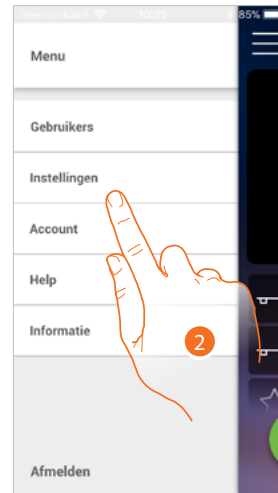
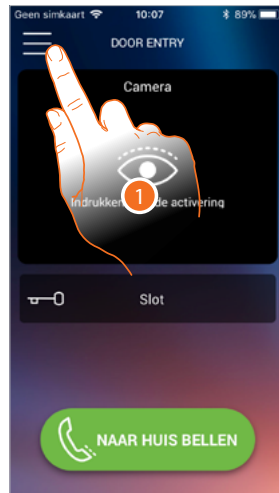

1. Raak de toets aan om het menu te openen.
2. Raak de toets aan om het deel instellingen te openen.
3. Raak de toets aan om de startpagina te personaliseren.

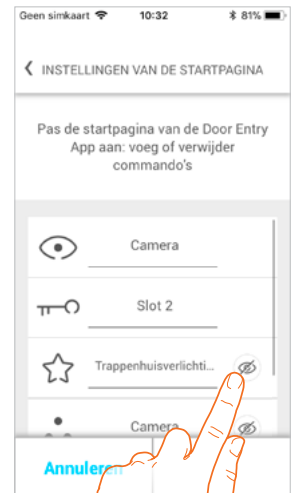
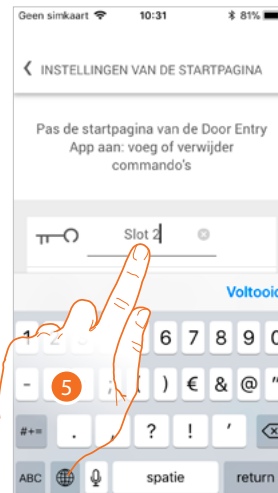
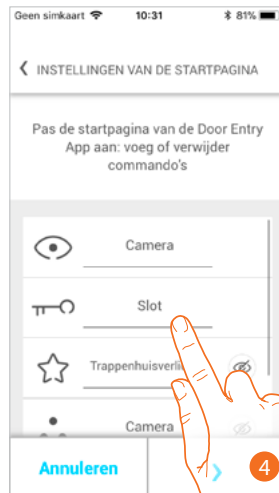

4. Raak de toets aan om de beschrijving van het slot van de primaire buitenpost te wijzigen
5. De nieuwe beschrijving invoeren
6. Raak de toets aan om de toets Trappenhuisverlichting op de startpagina weer te geven

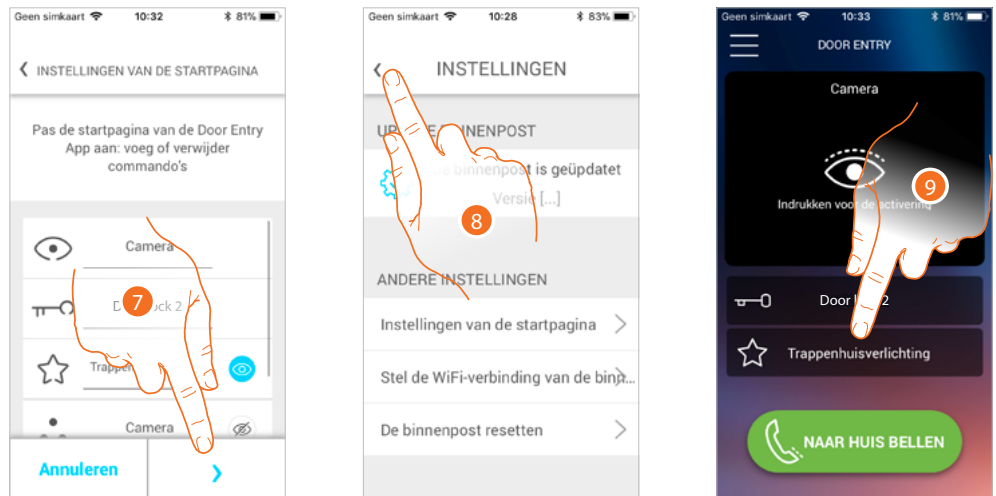

7. Raak de toets aan om de wijzigingen te bevestigen.
8. Raak de toets aan om naar de startpagina terug te keren.
9. Nu is de toets trappenhuisverlichting beschikbaar.

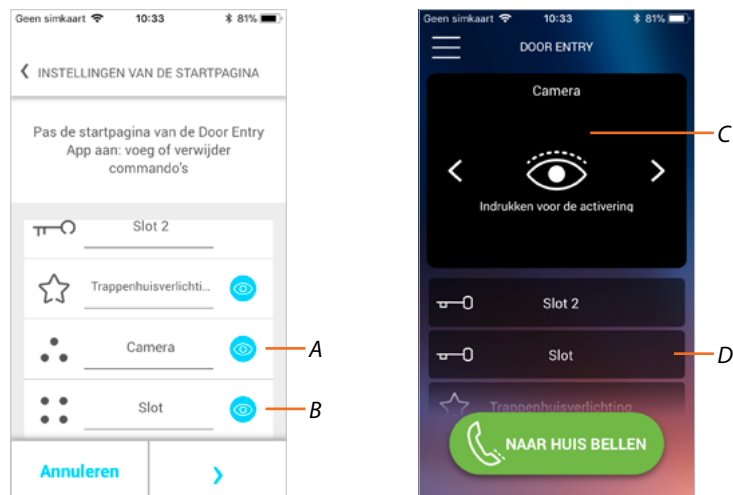

Naast de toets trappenhuisverlichting kunt u op de startpagina tevens de buitenposten/camera's (A) en de sloten (B), behorende bij de programmeerbare toetsen van uw Classe100 X16E weergeven.

De camera's/buitenposten zijn beschikbaar in het gedeelte (C), terwijl voor de sloten een specifieke toets (D) wordt weergegeven (D).

Opmerking: het aantal en het soort voorwerpen die voor de personalisatie ter beschikking gesteld worden, hangen af van de manier waarop uw installateur uw Classe100 X16E heeft geconfigureerd (zie [Programmering programmeerbare toetsen](#)).

Algemene informatie

De beeldhuistelefoon Classe100 X16E moet worden aangesloten op een WiFi-netwerk met de volgende eigenschappen:

- IEEE 802.11 b/g/n (2,4 GHz) 13 kanalen
- Ondersteunde versleuteling en authenticatie:
- OPEN WPA-PSK-netwerken
- inclusief TKIP WPA2-PSK
- inclusief AES WEP 64 bits (5-cijferige ASCII-codes of 10 hexadecimale cijfers)
- WEP 128 bits (13-cijferige ASCII-codes of 26 hexadecimale cijfers)
- WPS-authenticatie (ondersteund voor WPA2-PSK)

Mededelingen en tips

Lees deze handleiding aandachtig door alvorens u met de installatie aanvangt.

De garantie zal automatisch vervallen in het geval van nalatigheid, oneigenlijk gebruik of handelingen verricht door onbevoegd personeel.

De beeldhuistelefoon Classe100 X16E mag uitsluitend binnen geïnstalleerd worden. Het mag niet worden blootgesteld aan druppelend of opspattend water. Gebruik het uitsluitend in combinatie met 2-dradige digitale systemen van BTicino.

Opmerking: voor de verbinding tussen de beeldhuistelefoon Classe100 X16E en de smartphone is een WiFi-netwerk in de woning met toegang tot het internet vereist.

Om de service te kunnen gebruiken moet de klant beschikken over technische middelen die de toegang tot het internet bieden en die zijn gebaseerd op het contract dat tussen de klant en een ISP (Internet Service Provider) is afgesloten. Dit contract wordt buiten BTicino om afgesloten.

Voor het gebruik van bepaalde services die BTicino ter aanvulling van de normale functies van de Classe100 X16E levert, moet de klant de Door Entry CLASSE100X app op diens smartphone installeren. De services die via de app geboden worden, voorzien de communicatie op afstand en via het internet met Classe100 X16E.

In deze gevallen kunnen de integratie en de correcte werking tussen de Classe100 X16E en de app afhangen van:

- a) de kwaliteit van het WiFi-signaal;
- b) het contract voor toegang tot het internet in de woning;
- c) het soort datacontract voor de smartphone;
- d) configuratie van de router.

BTicino acht zich niet aansprakelijk voor eventuele storingen, als een van deze 4 elementen niet voldoet aan de specificaties die voor de werking van het product vereist is.

De werking van de Door Entry CLASSE100X app kan bij uitgeschakeld scherm (op de achtergrond) nadelig worden beïnvloed door op de smartphone geïnstalleerde applicaties die:

- het gebruik van de batterij en energiebesparing optimaliseren;
- het apparaat beschermen (antivirus of soortgelijke programma's)

Het product ondersteunt streaming VoIP. Daarom moet worden nagegaan of het datacontract dat voor de smartphone is afgesloten deze service niet blokkeert.

Bovendien geeft men aan dat voor de service die BTicino op afstand met de app biedt, data gebruikt wordt. De kosten verbonden aan het gebruik van data hangt af van het contract dat de klant met een ISP (Internet Service Provider) heeft afgesloten. De klant moet de kosten van dit contract op zich nemen.

Wettelijke mededelingen



Vóór het gebruik doorlezen en voor naslag bewaren



Het is verboden het apparaat met natte handen aan te raken
Het is verboden vloeibare reinigers of verstuivers te gebruiken
Het is verboden de ventilatie-openingen af te sluiten
Het is verboden het apparaat te wijzigen
Het is verboden om beschermende onderdelen van het apparaat te verwijderen
Het is verboden de apparaten te installeren in de buurt van vloeistoffen en stof
Het is verboden de apparaten te installeren in de buurt van warmtebronnen
Het is verboden de apparaten te installeren in de buurt van schadelijke gassen, metaalstof of soortgelijke materialen
Het is verboden de units te bevestigen aan ongeschikte oppervlakken



Gevaar voor elektrische schokken



Gevaar voor vallen van de apparaten als het oppervlak waarop ze geïnstalleerd zijn instort of wegens een verkeerde installatie
Verwijder de spanning alvorens werkzaamheden aan de installatie te verrichten



Opgelet: laat de installatie, de configuratie, de inbedrijfstelling en het onderhoud uitsluitend verrichten door gekwalificeerd personeel.
Controleer of de installatie aan de muur correct is verricht
Breng de kabels aan volgens de toepasselijke normen
Sluit de voedingskabels aan volgens de aanwijzingen
Gebruik uitsluitend de artikelen die in de technische specificaties zijn gegeven voor de eventuele uitbreiding van de installatie

Voorbeeld

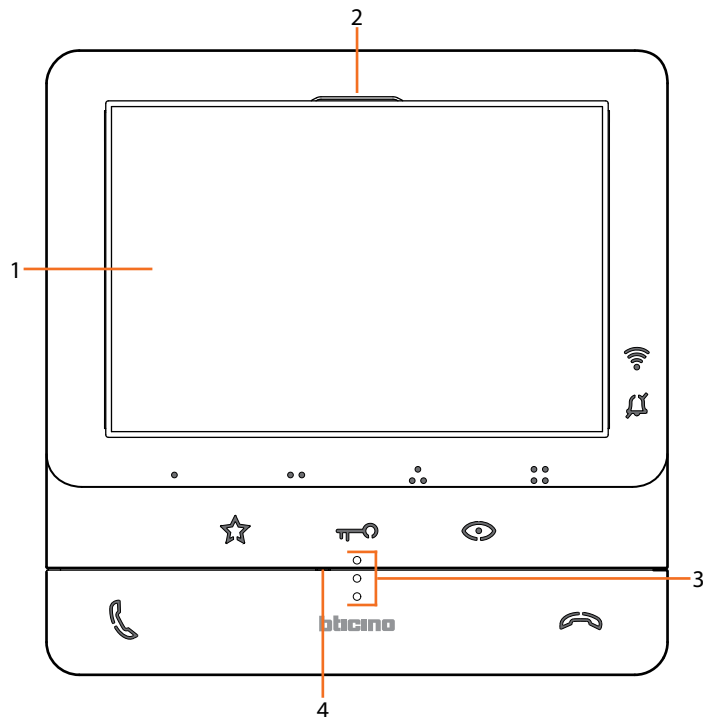

- 1. Display 5" (16:9)
- 2. Luidspreker
- 3. Tastgeleiders voor blinden
- 4. Microfoon

Functietoetsen en statusled

Opmerking: de toetsen gaan branden en laten een "piep" (kan met de procedure gedeactiveerd worden) horen wanneer erop gedrukt wordt.

Opmerking: het inschakelen kan 2 minuten in beslag nemen.

Icoon	Betekenis
LED aanduiding kwaliteit Wifi-signaal:	
	De WiFi-verbinding is uitgeschakeld of werkt correct als de led uit is.
	De WiFi-verbinding is geactiveerd maar is niet op een netwerk aangesloten als de led rood gekleurd is en knippert.
	Classe100 X16E wisselt gegevens uit met de app Door Entry CLASSE100X (oproep van een buitenpost/automatische inschakeling/naar huis bellen) als de led groen brandt
Led melding uitsluiting beltoon:	
	De beltoon van de oproep is gedeactiveerd als de led rood knippert.
Programmeerbare touch-toetsen*	
	Gebruik deze toetsen om een intercomoproep te verrichten of buitenposten en sloten te activeren. De mogelijke functies hangen af van de configuratie die door uw installateur is ingesteld (zie Programmering programmeerbare toetsen).
Touch-toetsen slotontgrendeling*	
	Gebruik deze toets tijdens de verbinding met de buitenpost om het slot te openen en in de ruststand om de slot van de geassocieerde buitenpost te openen. De functie Professionele studio is geactiveerd als de led wit knippert.
Touch-toets voor activering buitenpost / cyclische weergave	
	Deze toets heeft twee functies. U kunt de toets gebruiken om de camera van de geassocieerde buitenpost in te schakelen en om cyclisch de camera's en/of de aangesloten buitenposten weer te geven.

Toets deactivering communicatie



Sluit een oproep af met deze toets. De led brandt rood wanneer u een oproep beantwoordt en gaat uit wanneer de oproep wordt afgesloten.

Touch-toets trappenhuisverlichting



Gebruik deze toets om de trappenhuisverlichting in te schakelen

Toets activering communicatie





Gebruik deze toets om een oproep te beantwoorden. De toets begint te knipperen als een oproep binnenkomt en gaat uit als de oproep beantwoord is.

** De service "veilig slot" is geactiveerd en de toets is gedeactiveerd als de witte leds knipperen wanneer op de toets gedrukt wordt.*

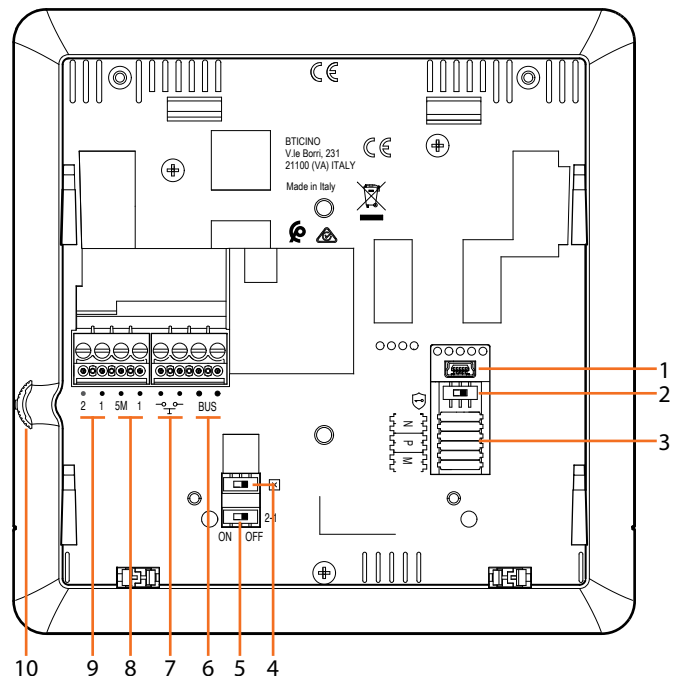
Achteraanzicht



1. Mini-UBS-aansluiting voor de update van de firmware van het apparaat
2. Microschakelaar ON/OFF service "veilig slot".
ON= 
- Opmerking:** activeer de service wanneer het apparaat niet wordt gevoed
3. Plaats van de configuratoren
4. Microschakelaar ON/OFF voor de afsluiting van het traject
5. Microschakelaar ON / OFF voor de activering van de extra voeding
6. Aansluitklemmen voor de verbinding met de SCS 2-DRAADS BUS
7. Aansluitklemmen voor de verbinding van een externe knop op de verdieping 
8. Aansluitklemmen (5M – 1) voor de verbinding van een extra beltoon. Verricht een punt - punt verbinding op de aansluitklemmen van de extra beltonen
9. Aansluitklemmen (2 - 1) voor extra voeding
10. Joystick voor regelingen en programmeringen



Opgelet: laat de installatie, de configuratie, de inbedrijfstelling en het onderhoud uitsluitend verrichten door gekwalificeerd personeel.

Installatie

! Opgelet: laat de installatie, de configuratie, de inbedrijfstelling en het onderhoud uitsluitend verrichten door gekwalificeerd personeel.

Afmetingen en aanbevolen installatiehoogte

Aanbevolen hoogte, tenzij door de toepasselijke wetgeving anders is voorgeschreven.

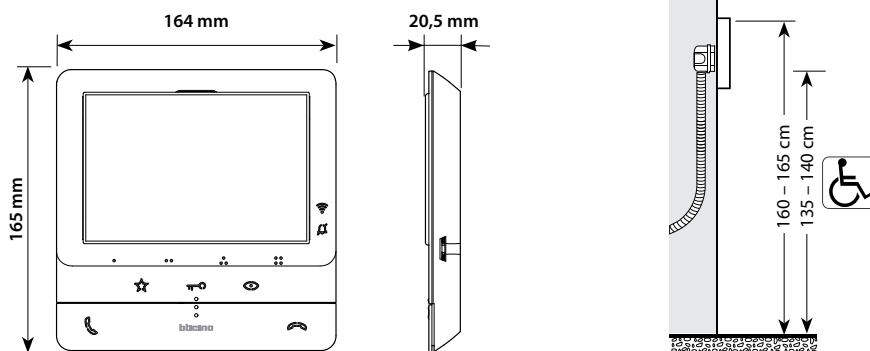

Installatie aan de muur

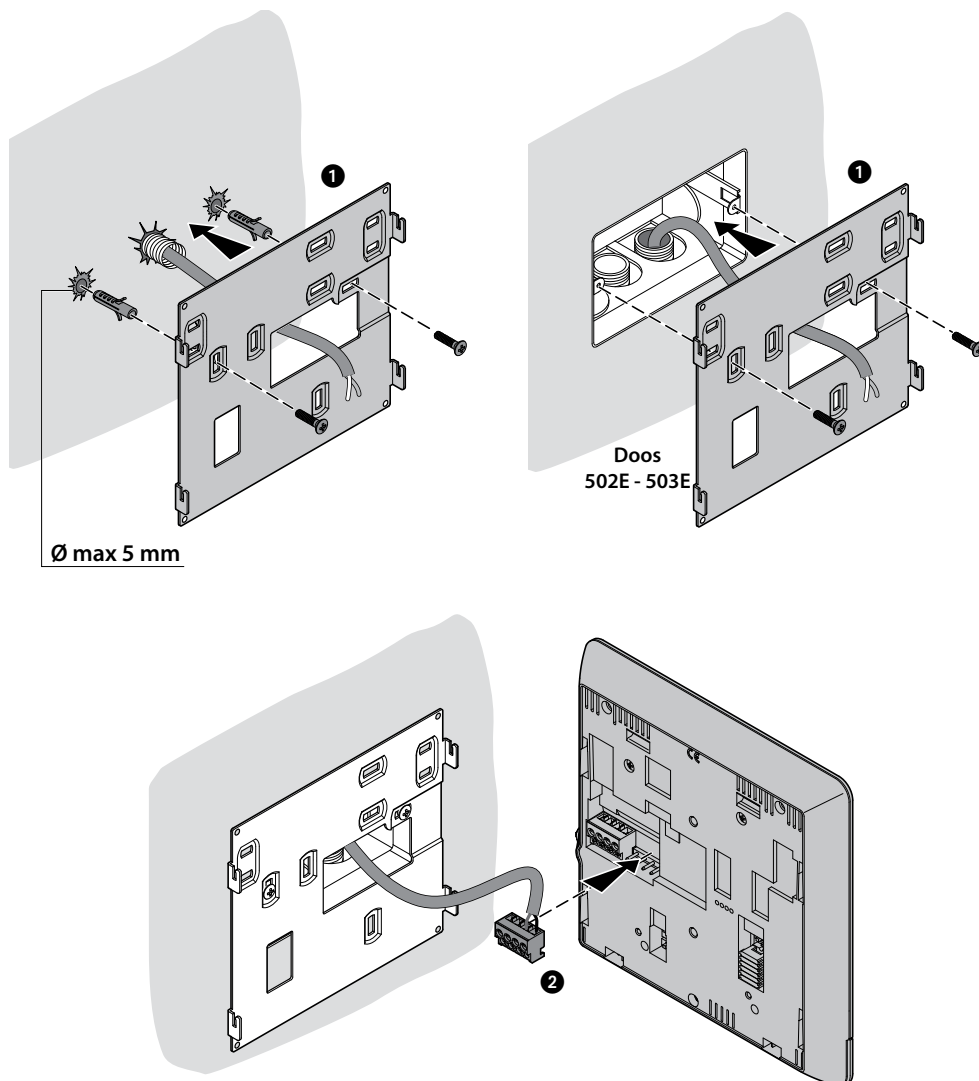

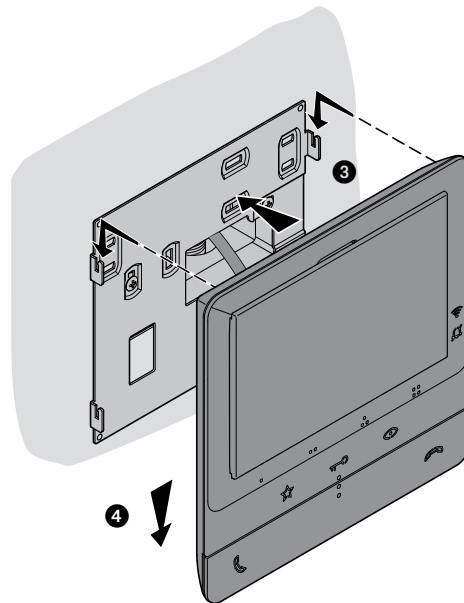

Installatie op tafelsteun 344692 (optioneel)

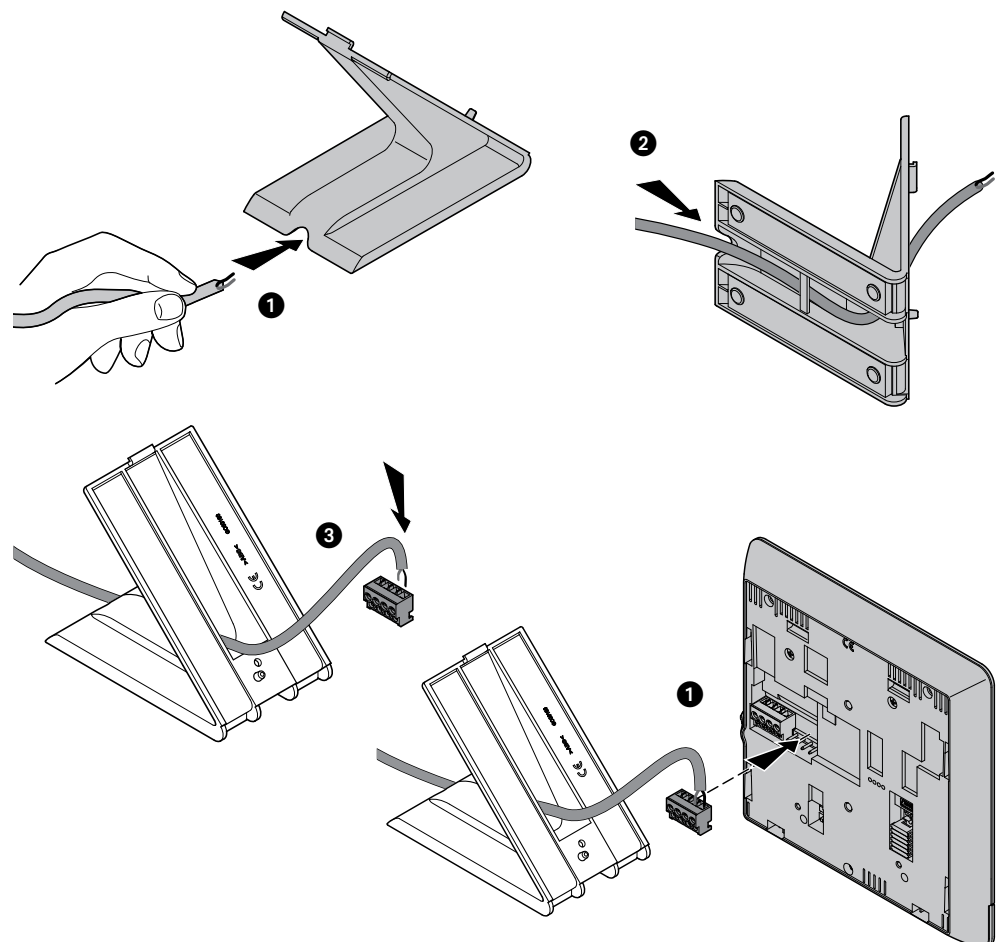

Classe100 X16E

Gebruikers- en installatiehandleiding

bticino

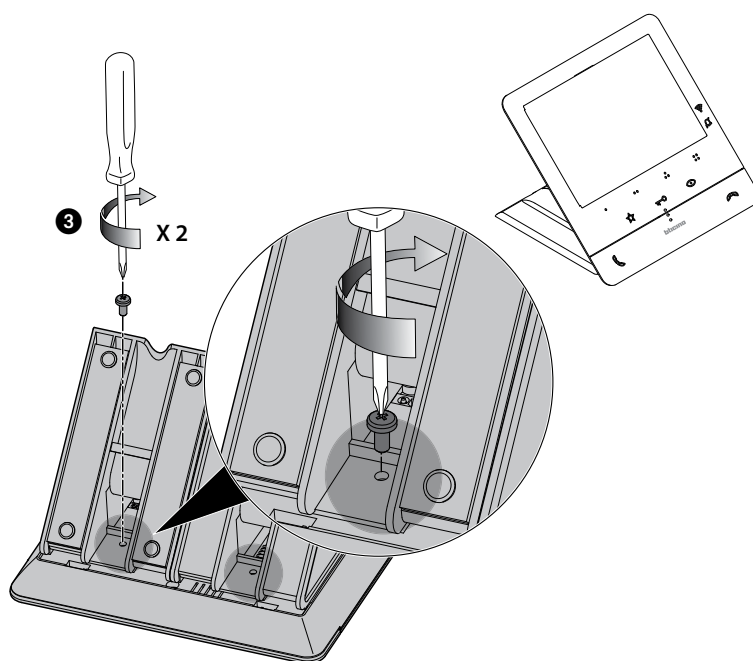
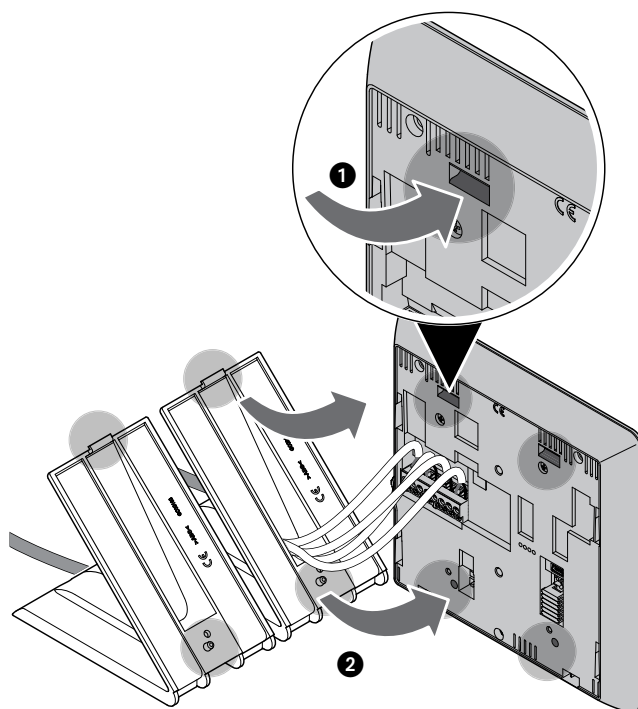

Configuratie

Het apparaat hoeft uitsluitend fysiek te worden geconfigureerd.

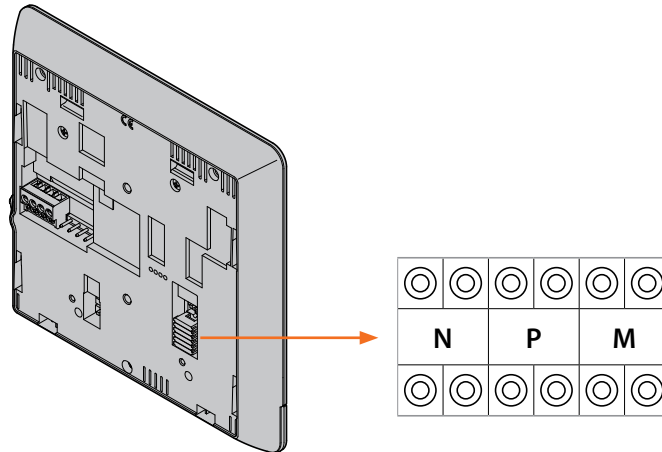

N - nummer van de Binnenpost

De configuratoren die zijn aangebracht op de plaatsen N van het apparaat kennen aan elk beeldhuistelefoon een nummer toe waarmee het binnen de installatie kan worden herkend. De binnenposten moeten progressief worden geconfigureerd.

Parallel aangesloten binnenposten (in appartementen zonder 346850, max. 3) moeten geconfigureerd worden met dezelfde configurator N. Parallel aan de basisbeeldhuistelefoon kunnen andere beeldhuistelefoons en/of beltonen worden geïnstalleerd.

P – koppeling van de Buitenpost

De configuratoren die zijn aangebracht op de plaatsen P van het apparaat verwijzen naar de gekoppelde Buitenpost, d.w.z. de eerste buitenpost die automatisch ingeschakeld moet worden wanneer een eerste keer op de toets wordt gedrukt en elk slot met beeldhuistelefoon geactiveerd wordt wanneer op de toets slot wordt gedrukt

M – functioneringswijze

De configuratoren op de plaatsen M van het apparaat kennen de functioneringswijze toe aan de 4 programmeerbare toetsen (●, ●●, ●●●, ●●●●) in overeenstemming met de aanwijzingen van de tabel [Programmering programmeerbare toetsen](#).

Bovendien kunnen de speciale functies voor de activering van de professionele studio en de pieper apart of tegelijkertijd geactiveerd worden naast de functies die reeds voor deze toets zijn geprogrammeerd.

Voorbeeld

SPECIALE FUNCTIES				
	Toets ●	Intercom op zich	Professionele studio	Pieper
M-CONFIGURATOR	00	✓	✗	✗
	20	✓	✓	✗
	40	✓	✗	✓
	80	✓	✓	✓

Programmering programmeerbare toetsen

Uw Classe100 X16E is voorzien van toetsen die, afhankelijk van de configurator die op de plaats M aangebracht is bepaalde functies verrichten wanneer erop gedrukt wordt.

MODUS	TOETS	SERVICE	OPMERKINGEN
M = 00	●	Intercom op zich, verstuurt de oproep naar alle apparaten met hetzelfde adres	
	● ●	Directe activering Buitenpost (geconfigureerd met P+1) zonder oproep of activering van de actuator 346210 (geconfigureerd met P+1 en MOD=9)	
	● ● ●	Directe opening slot Buitenpost (geconfigureerd met P+1) zonder oproep of activering van de actuatoren 346210 (geconfigureerd met P+1 en MOD=5), of activering actuatoren slot 346230 - 346260 (geconfigureerd met P+1)	
	● ● ● ●	Directe opening slot Buitenpost (geconfigureerd met P+2) zonder oproep of activering van de actuatoren 346210 (geconfigureerd met P+2 en MOD=5), of activering actuatoren slot 346230 - 346260 (geconfigureerd met P+2)	
M = 20		Bovenstaande functietoetsen + professionele studio	
M = 40		Bovenstaande functietoetsen + personenzoekstelsel	
M = 80		Bovenstaande functietoetsen + professionele studio + personenzoekstelsel	
M = 01	●	Intercom op zich, verstuurt de oproep naar alle apparaten met hetzelfde adres	
	● ●	Intercom binnen een appartement met in installaties met een appartement-interface 346850, of intercom tussen appartementen in installaties zonder appartement-interface	
	● ● ●	Directe activering Buitenpost (geconfigureerd met P+1) zonder oproep of activering van de actuator 346210 (geconfigureerd met P+1 en MOD=9)	
	● ● ● ●	Directe opening slot Buitenpost (geconfigureerd met P+1) zonder oproep of activering van de actuatoren 346210 (geconfigureerd met P+1 en MOD=5), of activering actuatoren slot 346230 - 346260 (geconfigureerd met P+1)	
M = 21		Bovenstaande functietoetsen + professionele studio	
M = 41		Bovenstaande functietoetsen + personenzoekstelsel	
M = 81		Bovenstaande functietoetsen + professionele studio + personenzoekstelsel	

MODUS	TOETS	SERVICE	OPMERKINGEN
M = 02	●	Intercom binnen een appartement met in installaties met een appartement-interface 346850, of intercom tussen appartementen in installaties zonder appartement-interface	
	● ●	Intercom binnen een appartement met in installaties met een appartement-interface 346850, of intercom tussen appartementen in installaties zonder appartement-interface	
	● ● ●	Directe opening slot Buitenpost (geconfigureerd met P+1) zonder oproep of activering van de actuatoren 346210 (geconfigureerd met P+1 en MOD=5), of activering actuatoren slot 346230 - 346260 (geconfigureerd met P+1)	
	● ● ● ●	Directe opening slot Buitenpost (geconfigureerd met P+2) zonder oproep of activering van de actuatoren 346210 (geconfigureerd met P+2 en MOD=5), of activering actuatoren slot 346230 - 346260 (geconfigureerd met P+2)	
M = 22		Bovenstaande functietoetsen + professionele studio	
M = 42		Bovenstaande functietoetsen + personenzoekstelsel	
M = 82		Bovenstaande functietoetsen + professionele studio + personenzoekstelsel	

MODUS	TOETS	SERVICE	OPMERKINGEN
M = 03			
	●		<p>Intercom binnen een appartement met in installaties met een appartement-interface 346850, of intercom tussen appartementen in installaties zonder appartement-interface</p>
	● ●		
	● ● ●		<p>Intercom binnen een appartement met in installaties met een appartement-interface 346850, of intercom tussen appartementen in installaties zonder appartement-interface</p>
	● ● ● ●		
	● ● ● ● ●		<p>Intercom binnen een appartement met in installaties met een appartement-interface 346850, of intercom tussen appartementen in installaties zonder appartement-interface</p>
M = 23			Bovenstaande functietoetsen + professionele studio
M = 43			Bovenstaande functietoetsen + personenzoekstelsel
M = 83			Bovenstaande functietoetsen + professionele studio + personenzoekstelsel

MODUS	TOETS	SERVICE	OPMERKINGEN
M = 04	●	Directe activering Buitenpost (geconfigureerd met P+1) zonder oproep of activering van de actuator 346210 (geconfigureerd met P+1 en MOD=9)	
	● ●	Intercom binnen een appartement met in installaties met een appartement-interface 346850, of intercom tussen appartementen in installaties zonder appartement-interface	
	● ● ●	Directe opening slot Buitenpost (geconfigureerd met P+1) zonder oproep of activering van de actuatoren 346210 (geconfigureerd met P+1 en MOD=5), of activering actuatoren slot 346230 - 346260 (geconfigureerd met P+1)	
	● ● ● ●	Directe opening slot Buitenpost (geconfigureerd met P+2) zonder oproep of activering van de actuatoren 346210 (geconfigureerd met P+2 en MOD=5), of activering actuatoren slot 346230 - 346260 (geconfigureerd met P+2)	
M = 24		Bovenstaande functietoetsen + professionele studio	
M = 44		Bovenstaande functietoetsen + persoonzoeksysteem	
M = 84		Bovenstaande functietoetsen + professionele studio + persoonzoeksysteem	
M = 05	●	Directe opening slot Buitenpost (geconfigureerd met P+1) zonder oproep of activering van de actuatoren 346210 (geconfigureerd met P+1 en MOD=5), of activering actuatoren slot 346230 - 346260 (geconfigureerd met P+1)	
	● ●	Directe opening slot Buitenpost (geconfigureerd met P+2) zonder oproep of activering van de actuatoren 346210 (geconfigureerd met P+2 en MOD=5), of activering actuatoren slot 346230 - 346260 (geconfigureerd met P+2)	
	● ● ●	Directe opening slot Buitenpost (geconfigureerd met P+3) zonder oproep of activering van de actuatoren 346210 (geconfigureerd met P+3 en MOD=5), of activering actuatoren slot 346230 - 346260 (geconfigureerd met P+3)	
	● ● ● ●	Directe opening slot Buitenpost (geconfigureerd met P+4) zonder oproep of activering van de actuatoren 346210 (geconfigureerd met P+4 en MOD=5), of activering actuatoren slot 346230 - 346260 (geconfigureerd met P+4)	
M = 25		Bovenstaande functietoetsen + professionele studio	
M = 45		Bovenstaande functietoetsen + persoonzoeksysteem	
M = 85		Bovenstaande functietoetsen + professionele studio + persoonzoeksysteem	

MODUS	TOETS	SERVICE	OPMERKINGEN
M = 06	●	<p>Functie "VOORAF INGESTELDE INTERCOM" met intercomoproep naar de binnenpost die is geconfigureerd met N=1. Vanaf de binnenposten die onderdeel uitmaken van de installatie kan een intercomoproep worden gezonden naar de binnenpost die is geconfigureerd met N=1. De binnenpost die is geconfigureerd met N=1 ontvangt intercomoproepen maar verzendt ze NIET.</p>	
	● ●	<p>Intercom op zich, verstuurt de oproep naar alle apparaten met hetzelfde adres</p>	
	● ●	<p>Directe opening slot Buitenpost (geconfigureerd met P+1) zonder oproep of activering van de actuatoren 346210 (geconfigureerd met P+1 en MOD=5), of activering actuatoren slot 346230 - 346260 (geconfigureerd met P+1)</p>	
	● ●	<p>Directe opening slot Buitenpost (geconfigureerd met P+2) zonder oproep of activering van de actuatoren 346210 (geconfigureerd met P+2 en MOD=5), of activering actuatoren slot 346230 - 346260 (geconfigureerd met P+2)</p>	
M = 26		Bovenstaande functietoetsen + professionele studio	
M = 46		Bovenstaande functietoetsen + personenzoekstelsel	
M = 86		Bovenstaande functietoetsen + professionele studio + personenzoekstelsel	

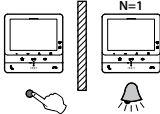
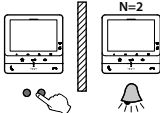
MODUS	TOETS	SERVICE	OPMERKINGEN
M = 10		<ul style="list-style-type: none"> ● Hoofdintercom, stuurt een oproep naar alle apparaten van het appartement in installaties met een appartement-interface 346850, of intercom naar alle apparaten van de installatie in installaties zonder appartement-interface 346850; 	
	● ●	Directe activering Buitenpost (geconfigureerd met P+1) zonder oproep of activering van de actuator 346210 (geconfigureerd met P+1 en MOD=9)	
	● ●	Directe opening slot Buitenpost (geconfigureerd met P+1) zonder oproep of activering van de actuatoren 346210 (geconfigureerd met P+1 en MOD=5), of activering actuatoren slot 346230 - 346260 (geconfigureerd met P+1)	
	● ●	Directe opening slot Buitenpost (geconfigureerd met P+2) zonder oproep of activering van de actuatoren 346210 (geconfigureerd met P+2 en MOD=5), of activering actuatoren slot 346230 - 346260 (geconfigureerd met P+2)	
M = 30		Bovenstaande functietoetsen + professionele studio	
M = 40		Bovenstaande functietoetsen + personenzoekstelsel	
M = 50		Bovenstaande functietoetsen + professionele studio + personenzoekstelsel	
M = 12	●	Intercom tussen appartementen in installaties met een appartement-interface 346850	
	● ●	Intercom tussen appartementen in installaties met een appartement-interface 346850	
	● ●	Directe opening slot Buitenpost (geconfigureerd met P+1) zonder oproep of activering van de actuatoren 346210 (geconfigureerd met P+1 en MOD=5), of activering actuatoren slot 346230 - 346260 (geconfigureerd met P+1)	
	● ●	Directe opening slot Buitenpost (geconfigureerd met P+2) zonder oproep of activering van de actuatoren 346210 (geconfigureerd met P+2 en MOD=5), of activering actuatoren slot 346230 - 346260 (geconfigureerd met P+2)	
M = 32		Bovenstaande functietoetsen + professionele studio	
M = 52		Bovenstaande functietoetsen + personenzoekstelsel	
M = 92		Bovenstaande functietoetsen + professionele studio + personenzoekstelsel	

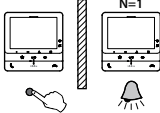
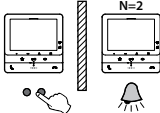
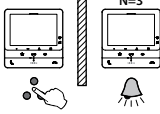
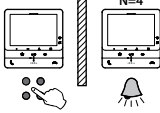
MODUS	TOETS	SERVICE	OPMERKINGEN
M = 13	●	Intercom tussen appartementen in installaties met een appartement-interface 346850	
	● ●	Intercom tussen appartementen in installaties met een appartement-interface 346850	
	● ● ●	Intercom tussen appartementen in installaties met een appartement-interface 346850	
	● ● ● ●	Intercom tussen appartementen in installaties met een appartement-interface 346850	
M = 33	Bovenstaande functietoetsen + professionele studio		
M = 53	Bovenstaande functietoetsen + personenzoekstelsel		
M = 93	Bovenstaande functietoetsen + professionele studio + personenzoekstelsel		

Gebruik met het apparaat

Opmerking: de achtergrond en de weergegeven iconen kunnen van de achtergrond en de iconen op het apparaat afwijken.

Funcities

[Een oproep beantwoorden](#)

[buitenpost of camera's](#)

[Een ander vertrek of appartement oproepen \(intercom\)](#)

[Opening slot](#)

[Directe automatische inschakeling](#)

[Pieper](#)

Een oproep beantwoorden

Na een oproep afkomstig van een buitenpost geeft het display de opname weer en begint de toets communicatie te knippen.

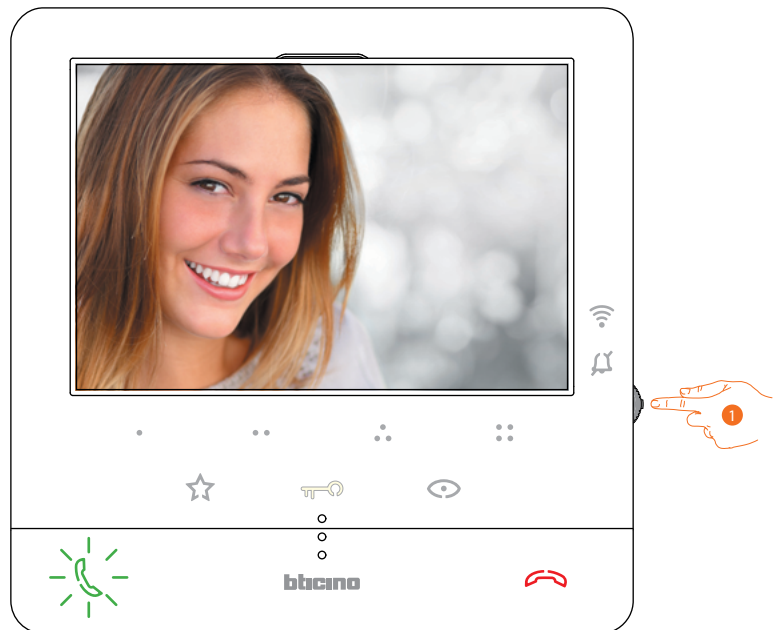

1. Druk, wanneer nodig, tijdens de oproep op de joystick om het menu voor het regelen van de spraak/de helderheid/het contrast/de kleur van het beeld te openen (zie [Regeling parameters beeld/geluid](#)).



2. Raak de toets aan om een oproep te beantwoorden. De led gaat uit. Raak de toets (A) opnieuw aan om de oproep te beëindigen en raak de toets (B) aan om het slot van de buitenpost te openen

Een ander vertrek of appartement oproepen (intercom)

Met de programmeerbare toetsen kunt u met andere (beeld)huistelefoons in uw woning of in andere appartementen communiceren.

De programmeerbare toets die voor de oproepen van een bepaalde binnenpost gebruikt moet worden, wordt bepaald door uw installateur (zie [Programmering programmeerbare toetsen](#)).

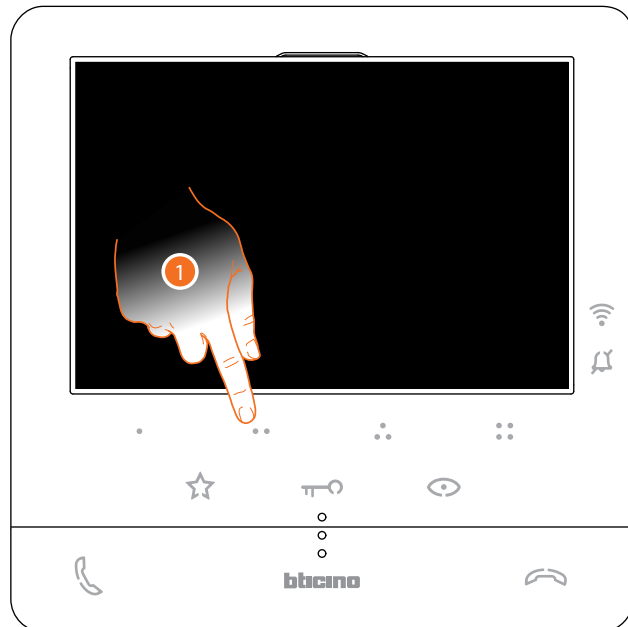

1. Raak (bijvoorbeeld) de programmeerbare toets •• aan om met de binnenpost (bijv. geconfigureerd als 2) te communiceren

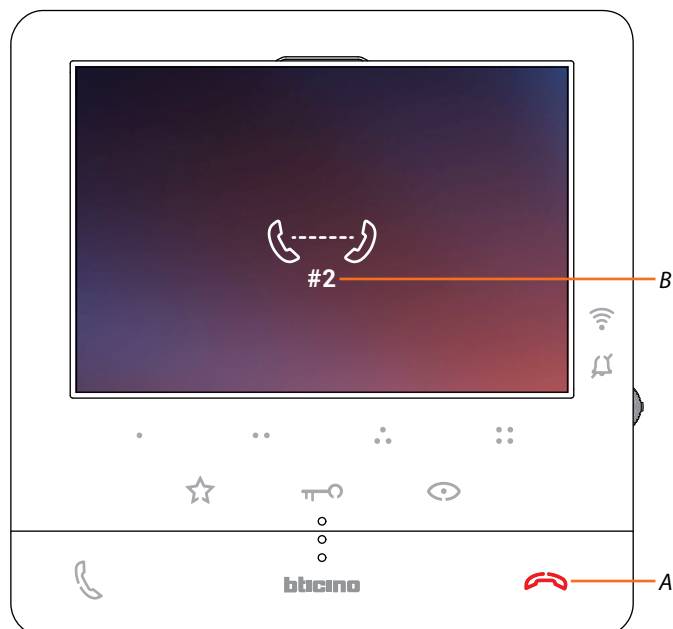

De toets (A) gaat branden om aan te geven dat de oproep gestart is.
Het display toont het identificatienummer van de gebelde binnenpost (B).

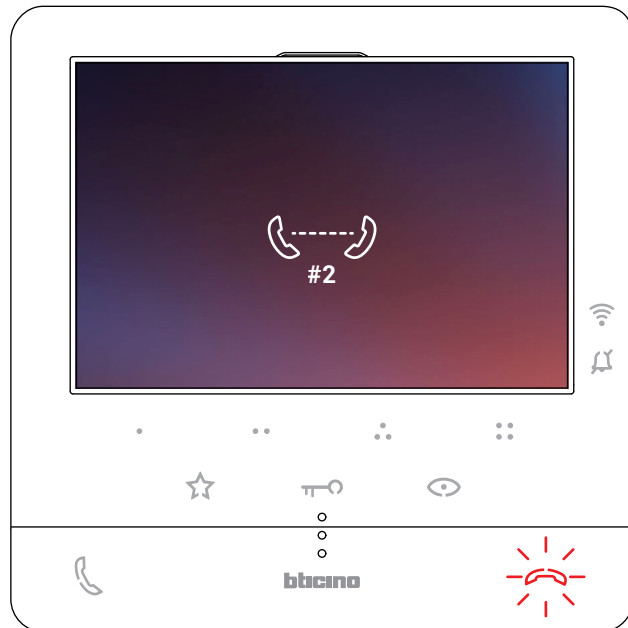

De toets begint te knipperen als de binnenpost reageert. Communiceer met de buitenpost of raak de toets aan om de oproep af te sluiten.

Opmerking: het gesprek wordt onderbroken als tijdens een intercomgesprek een oproep van een buitenpost binnenkomt, zodat de oproep kan worden beantwoord.

Directe automatische inschakeling buitenpost of camera's

Met de toets automatische inschakeling kunt u de camera van de primaire buitenpost weergeven en achtereenvolgens de andere camera's/buitenposten weergeven, indien deze in uw installatie aanwezig zijn.

Bovendien kunt u met de programmeerbare toetsen direct een bepaalde camera of buitenpost weergeven.

De programmeerbare toets die voor de oproepen van een bepaalde buitenpost gebruikt moet worden, wordt bepaald door uw installateur (zie [Programmering programmeerbare toetsen](#)).

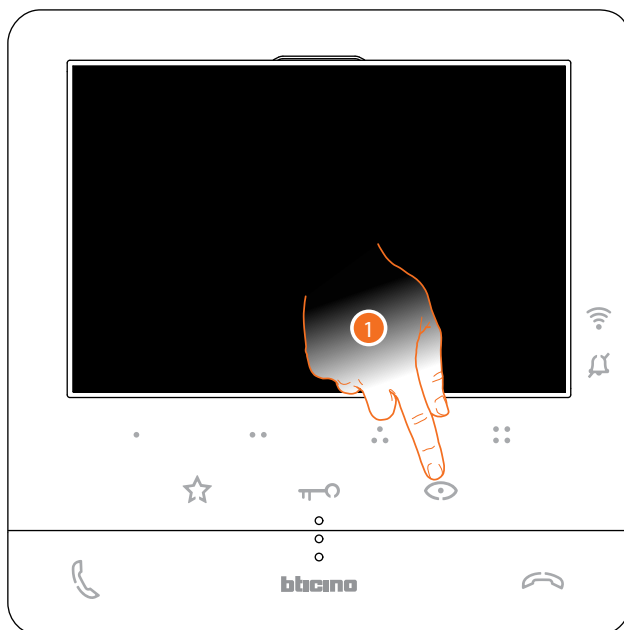

1. Raak de toets aan om de buitenposten of de camera's van de installatie weer te geven.

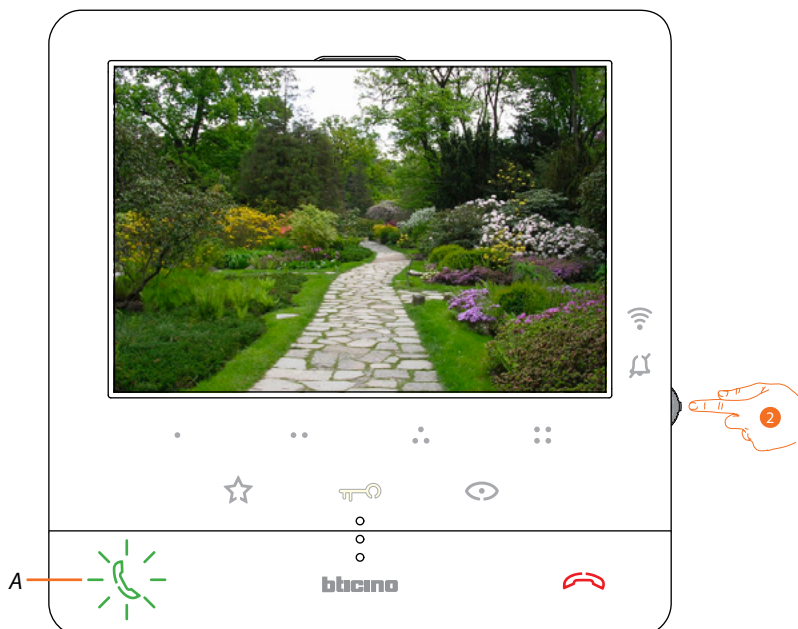

2. Druk, wanneer nodig, op de joystick om het menu voor het regelen van de spraak/de helderheid/het contrast/de kleur van het beeld te openen (zie [Regeling parameters beeld/geluid](#))

De toets (A) knippert. Druk eventueel op de toets om de audio-communicatie te activeren.

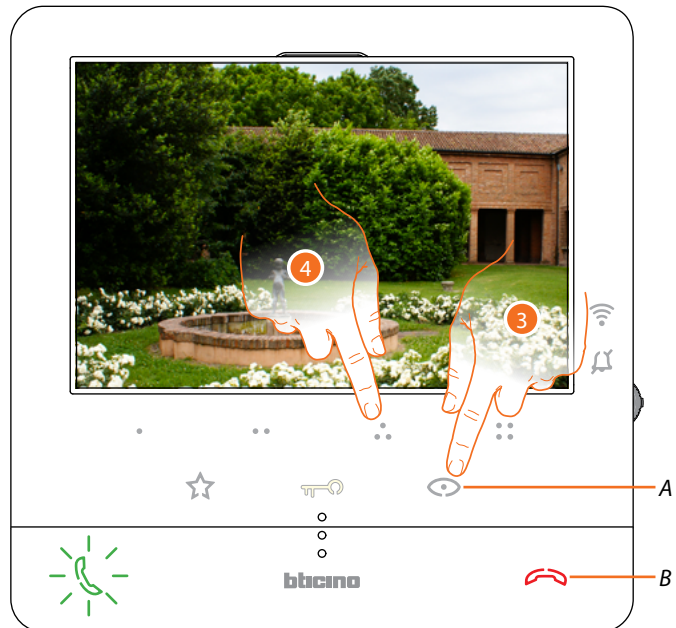

3. Raak de toets aan om een andere buitenpost of camera (cyclisch) weer te geven. Tijdens de overschakeling tussen twee camera's gaat de toets (A) branden. Wacht de uitschakeltijd af of druk op de toets (B) om de weergave van de camera af te sluiten.

Opmerking: u kunt van de ene naar de andere camera overschakelen zonder het geluid te activeren.

4. Druk (bijvoorbeeld) op de programmeerbare toets  om direct een specifieke buitenpost weer te geven



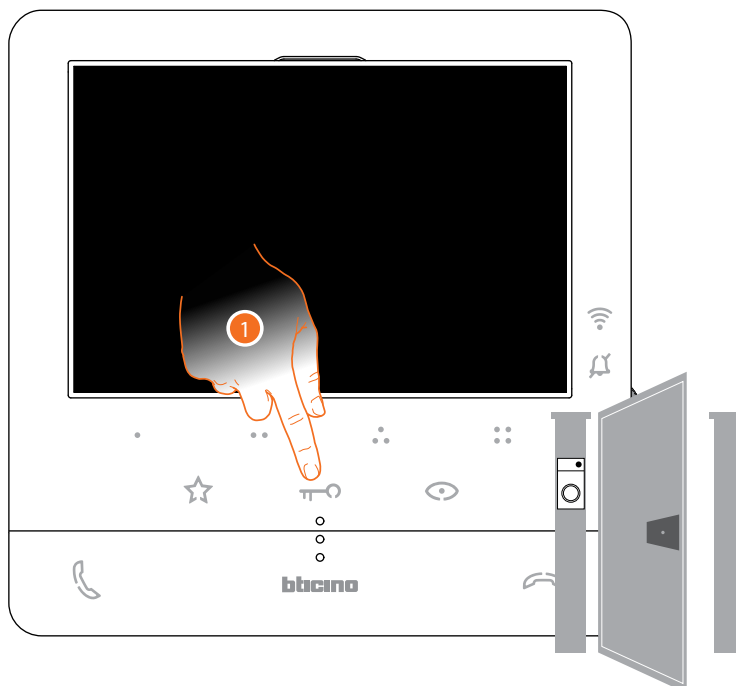

Opening slot

Met de toets slot kunt u het slot van de primaire buitenpost openen. Bovendien kunt u met de programmeerbare toetsen alle andere sloten in de installatie openen. De programmeerbare toets die voor de openen van een bepaald slot gebruikt moet worden, wordt tijdens de installatie bepaald door uw installateur (zie [Programmering programmeerbare toetsen](#)).

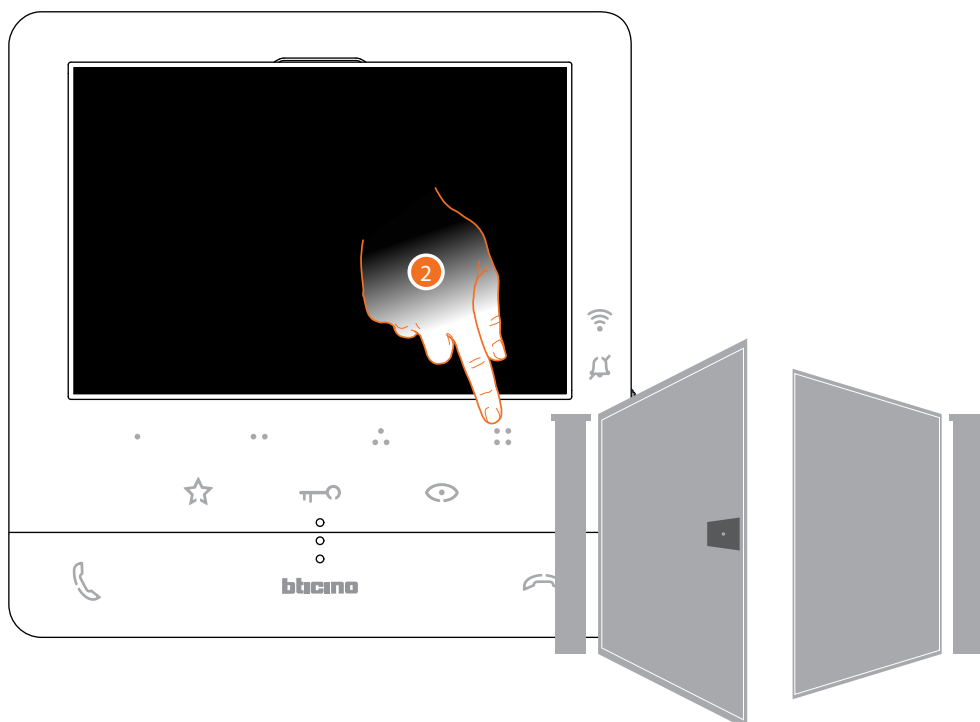

1. Raak het scherm om het slot van de primaire Buitenpost te openen gekoppeld



2. Druk (bijvoorbeeld) op de programmeerbare toets  om direct een specifieke slot te openen

Pieper

Met deze functie kan een stembericht (ingesproken in de microfoon van het Classe100 X16E) door de luidsprekers van de geluidsinstallatie worden afgespeeld.

De activering van deze functie wordt tijdens de configuratie door uw installateur bepaald (zie [Programmering programmeerbare toetsen](#))

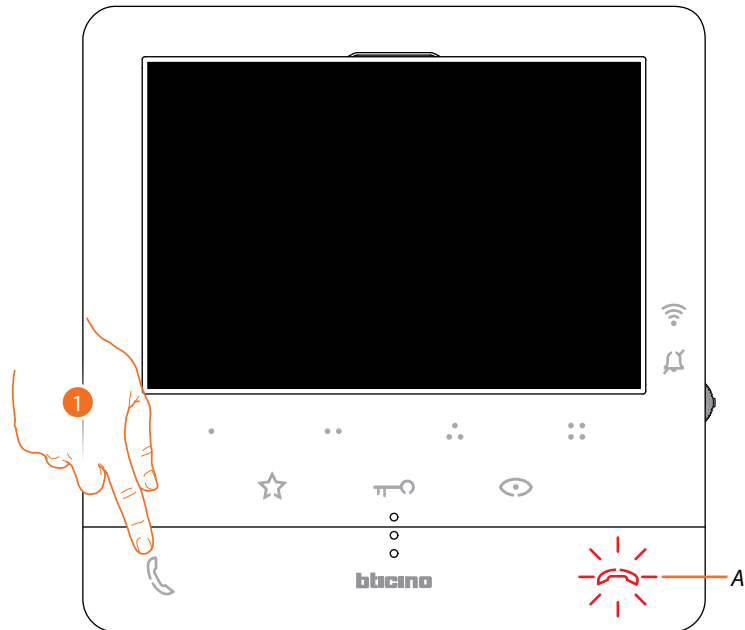

1. Raak de toets aan om de communicatie te starten. De toets (A) gaat branden om aan te geven dat de oproep gestart is



2. Speel het bericht af.
3. Raak het scherm aan om de oproep af te sluiten.

Services

Als uw installatie hiervoor voorbereid is, kunt u tevens de volgende services gebruiken:

[Teleloop](#)

[Status deur](#)

[Professionele studio](#)

[Veilig slot](#)

Teleloop

Met de TELELOOP-service kan het apparaat gebruikt worden door mensen die een gehoorapparaat met de schakelaar (T) dragen.

Plaats het gehoorapparaat op T. Voor een correcte magnetische koppeling tussen de beeldhuistelefoon en het gehoorapparaat raden we aan om op circa 25-35 cm voor het apparaat te gaan staan.

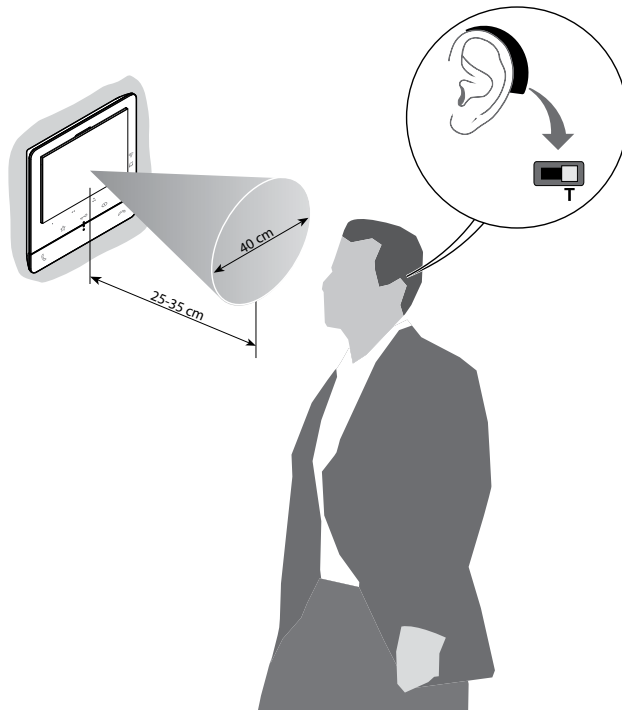

Opmerking: de aanwezigheid van metaal en achtergrondgeluid veroorzaakt door elektrische/elektronische apparatuur (bijv. computer) de kwaliteit en de prestaties van de koppelinrichting kunnen beïnvloeden

Status deur

Deze service meldt met de led slot of de toegang geopend of gesloten is. De activering van deze service wordt tijdens de configuratie door uw installateur bepaald (zie [Programmering programmeerbare toetsen](#)).

Opmerking: deze service kan uitsluitend geactiveerd worden als de installatie dit voorziet - hiervoor zijn aanvullende apparaten nodig.

Opmerking: kan niet samen met de service Professionele studio worden geactiveerd.

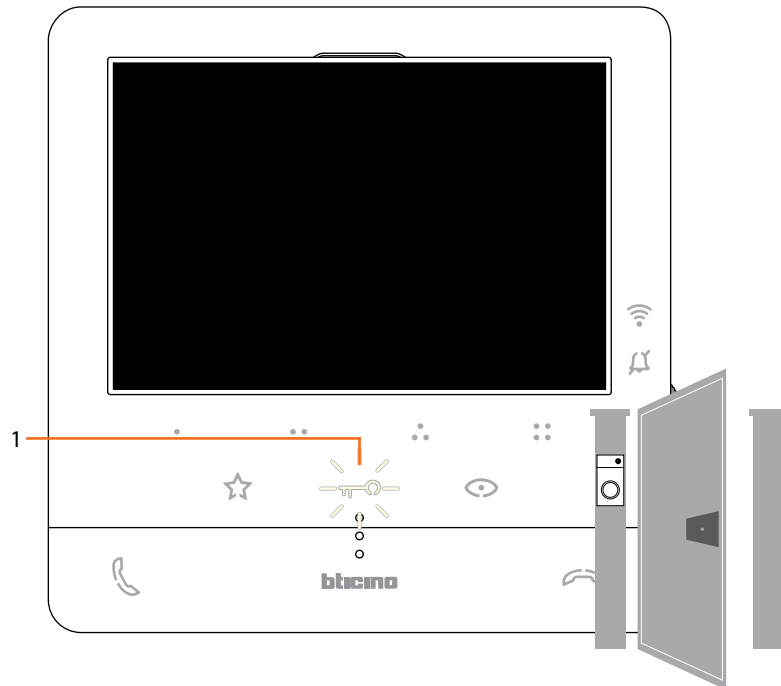

1. De toegang is geopend als de led knippert.

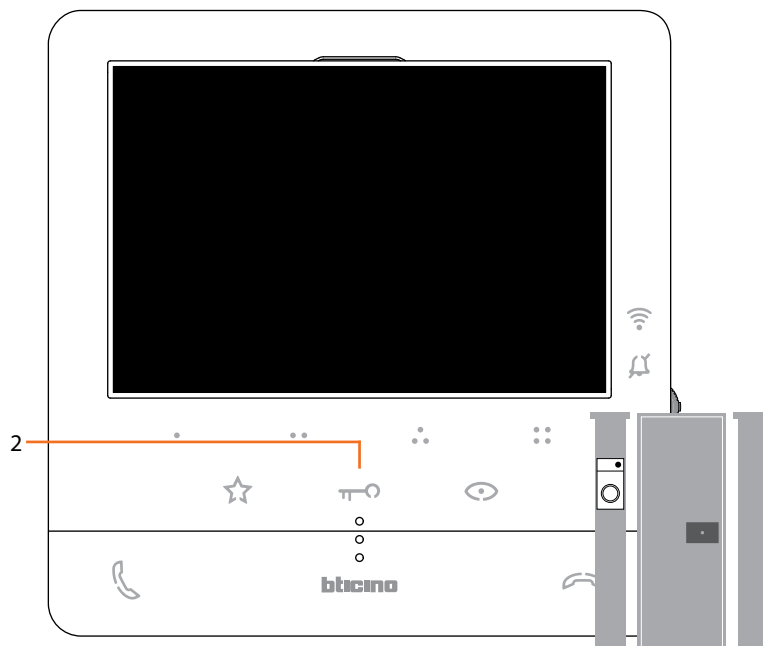

2. De toegang is echter gesloten als de led niet brandt.

Professionele studio

Deze service opent automatisch het gekoppelde slot zonder dat op de toets slot gedrukt moet worden wanneer een oproep afkomstig van een Buitenpost binnenkomt.

U kunt deze service inschakelen aan de hand van de configuratie die door uw installateur wordt ingesteld (zie [Programmering programmeerbare toetsen](#)) en vervolgens in het specifieke menu activeren (zie [professionele studio activeren/deactiveren](#)).

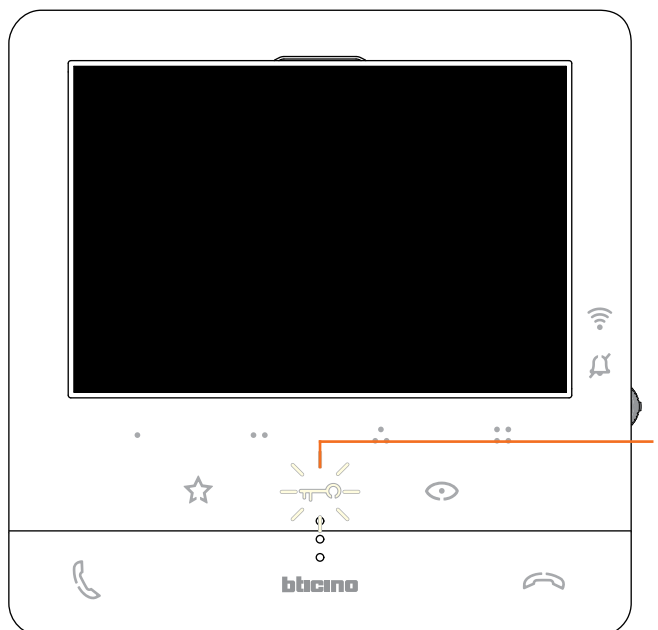

1. De led slot knippert als de service geactiveerd is

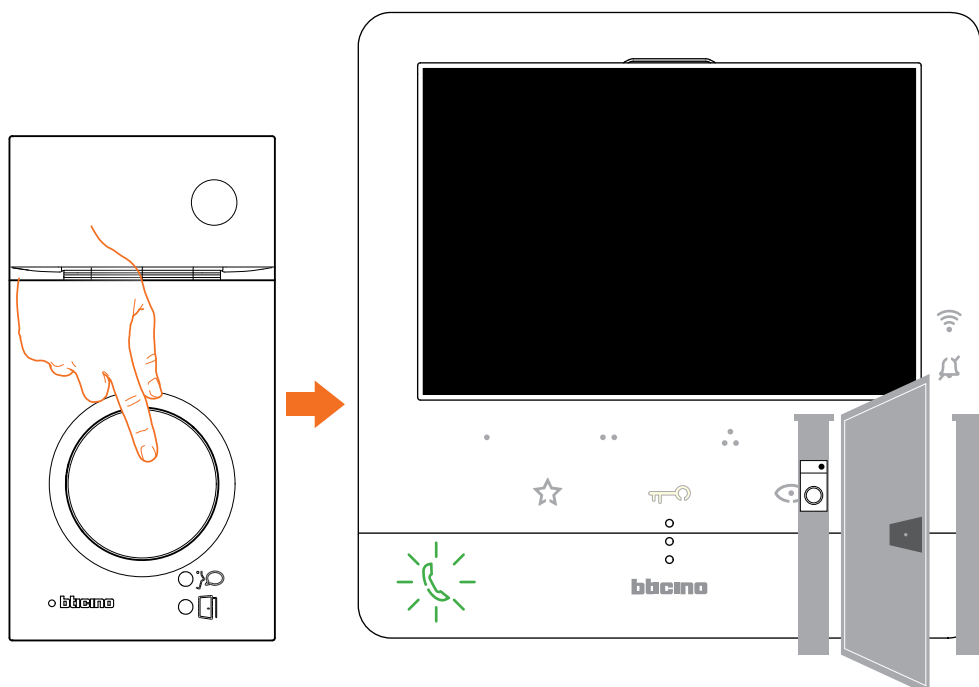

Het slot wordt automatisch geopend na een oproep afkomstig van een buitenpost.

Veilig slot

Wanneer deze service geactiveerd is, kan het slot van de buitenpost niet geopend worden als de buitenpost niet in een communicatie verwickeld is.

Het slot kan dus uitsluitend geopend worden wanneer tussen de Buitenpost en de Binnenpost een gesprek plaatsvindt.

De activering van deze service wordt tijdens de configuratie door uw installateur bepaald (zie [Achteraanzicht](#)).

Opmerking: kan niet samen met de service Professionele Studio worden geactiveerd



Wanneer de service geactiveerd is, is de toets slot of een van de programmeerbare toetsen die een slot activeren gedeactiveerd

1. De bijbehorende led knippert maar het commando wordt niet verricht als u op een van deze toetsen drukt.

Regelingen en Instellingen apparaat

Gebruik de joystick om de verschillende regelingen te verrichten (menu Regelingen en/of regeling parameters tijdens de beeld-/geluidsverbinding) en de instellingen (menu Instellingen)

De joystick gebruiken

Navigeer door het menu en selecteer de verschillende instellingen met behulp van de joystick aan de zijkant van het apparaat.

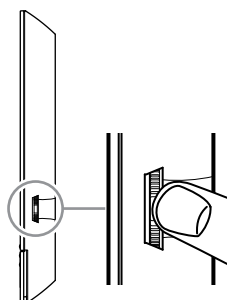

SYMBOOL	UIT TE VOEREN HANDELINGEN	SERVICE
	Indrukken	Bevestigt/opent de modus Regelingen
	Houd de knop meer dan 5 seconden ingedrukt	Opent de modus Instellingen
	Verplaats de joystick omhoog (zodra u de joystick loslaat keert deze naar de middelste stand terug)	Vorige pagina/niveau verhogen
	Verplaats de joystick omlaag (zodra u de joystick loslaat keert deze naar de middelste stand terug)	Volgende pagina/niveau verlagen

Afstellingen en Wifi-instellingen

Menu afstellingen en Wifi-instellingen

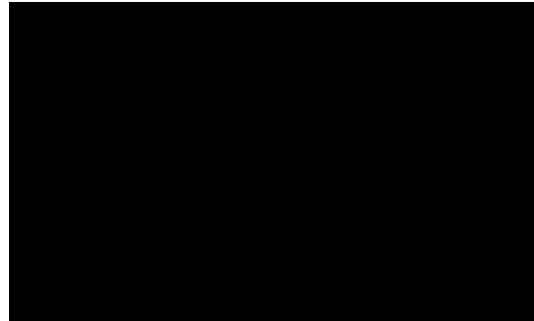

Druk vanuit stand-by op de joystick om het display te activeren

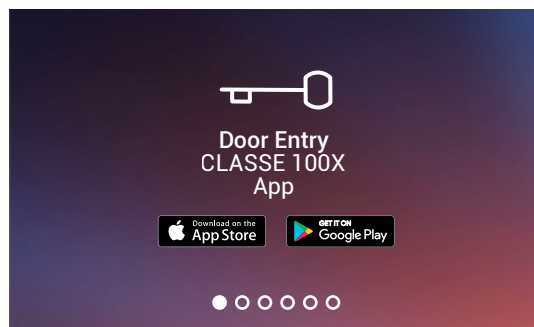

Beweeg de joystick omhoog/omlaag om de pagina te selecteren uit:

U kunt de app Door Entry CLASSE100 uit de stores downloaden.

De pagina verdwijnt zodra de eerste koppeling met de app is verricht:

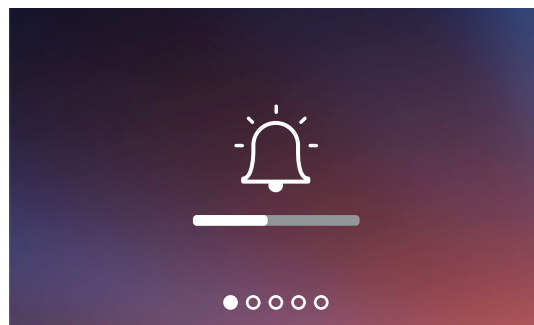

[Het volume van de beltonen regelen.](#)

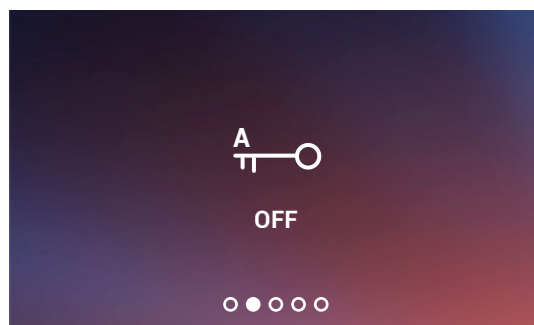

[Activeert/deactiveert de functie professionele studio.](#)

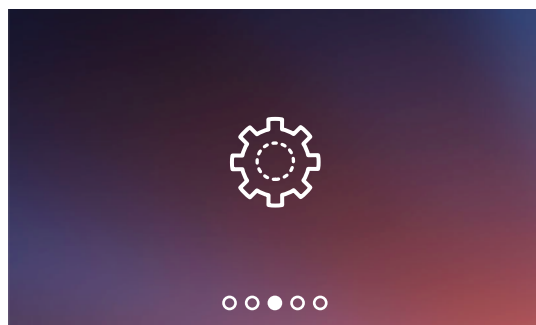

Pagina met wifi-instellingen

die u kunt gebruiken voor het activeren/deactiveren/resetten van de wifi, het verrichten van de eerste koppeling met de app en het resetten van het apparaat.

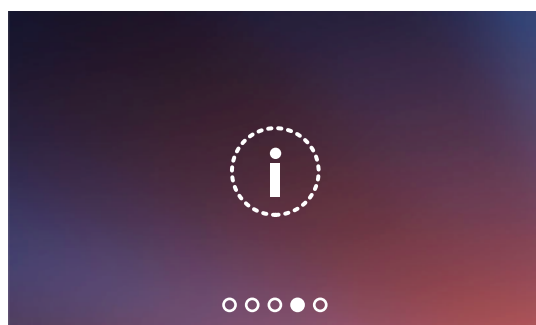

Informatie over het apparaat.

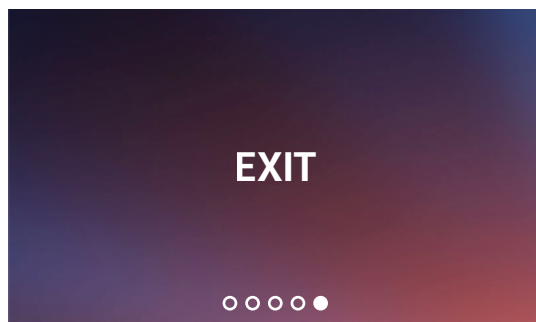

Menu afsluiten.

Volumeregeling beltoon

Druk vanuit stand-by op de joystick om het display te activeren en de desbetreffende pagina te selecteren

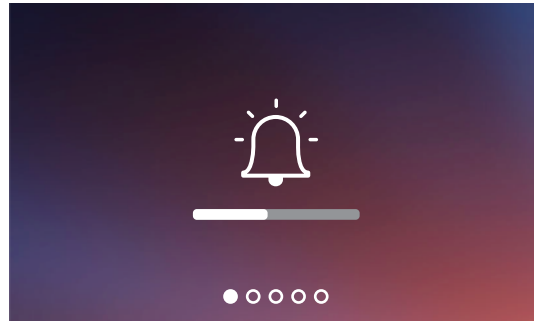

- 1 Regel het volume met een druk op de joystick. De beltoon wordt op het ingestelde geluidsniveau afgespeeld

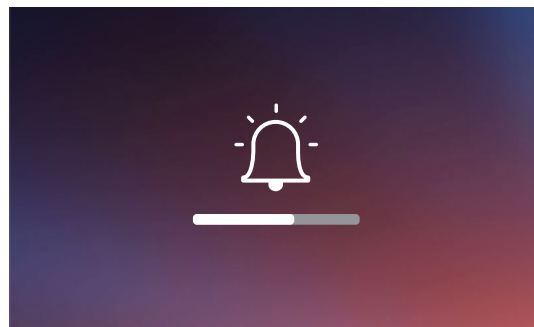

- 2 Beweeg de joystick omhoog/omlaag om het niveau van het volume (1 – 8) te selecteren.

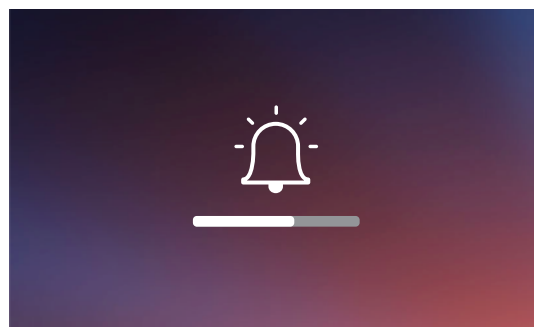

- 3 Bevestig de instelling met een druk op de joystick of wacht de time-out af.

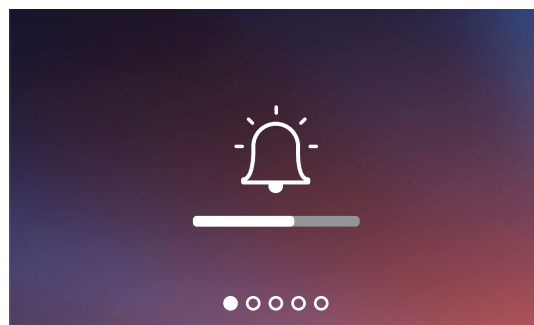

- 4 Beweeg de joystick omhoog/omlaag om een andere instelling te selecteren of de laatste pagina te selecteren en te kunnen afsluiten.



Het laagste niveau betekent dat de beltoon is uitgesloten. De bijbehorende LED knippert rood

Activering/deactivering professionele studio

Deze functie activeert automatisch het gekoppelde slot zonder dat op de toets slot gedrukt moet worden wanneer een oproep afkomstig van een buitenpost binnenkomt.

Activeer deze functie door Classe100 X16E te configureren zoals is beschreven in de paragraaf **Programmering programmeerbare toetsen**.

Bovendien moet de functie geactiveerd worden zoals hieronder is beschreven:

Druk vanuit stand-by op de joystick om het display te activeren en de desbetreffende pagina te selecteren

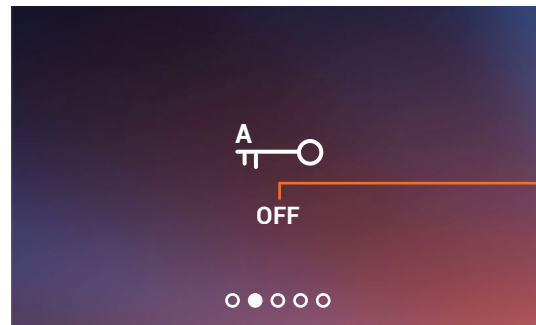

A Aanduiding status functie (ON = geactiveerd, OFF = gedeactiveerd)

1 Wijzig de modus dooar op de joystick te drukken.

Opmerking: kan niet geactiveerd worden samen met de functie Veilig slot en de functie Status deur.

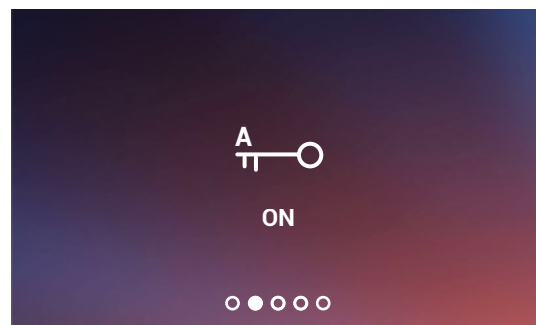

2 Beweeg de joystick omhoog/omlaag om een andere instelling te selecteren of de laatste pagina te selecteren en te kunnen afsluiten

Wi-fi instellingen

Druk vanuit stand-by op de joystick om het display te activeren en de desbetreffende pagina te selecteren

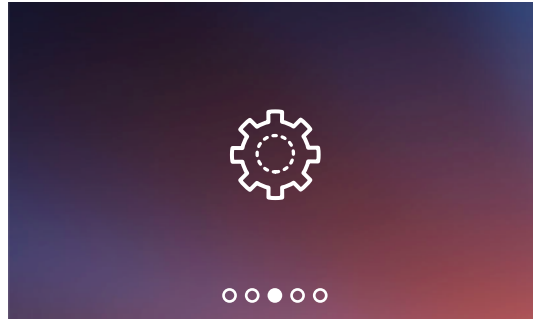

Druk op de joystick om de gewenste pagina te kiezen

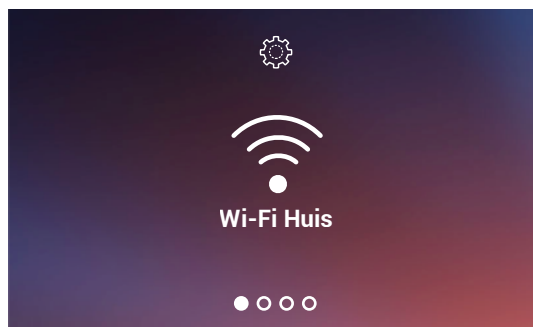

Activeer/deactiveer het wifi-netwerk

Beweeg de joystick omhoog/omlaag om de pagina te selecteren uit:



Opmerking: om het apparaat met het wifi-netwerk en de app te kunnen verbinden, moet u eerst de koppelprocedure van Classe100 X16E met de app Door Entry CLASSE100X verrichten.

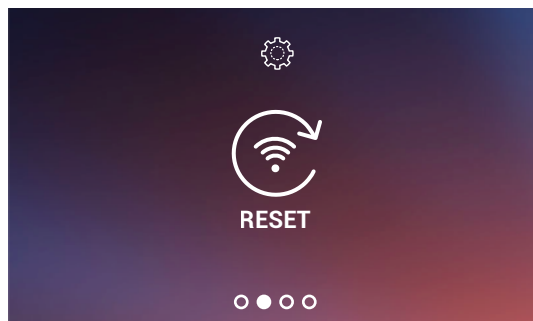

Reset wifi-netwerk

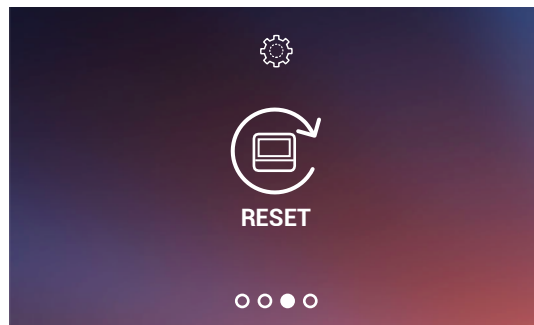

Apparaat resetten

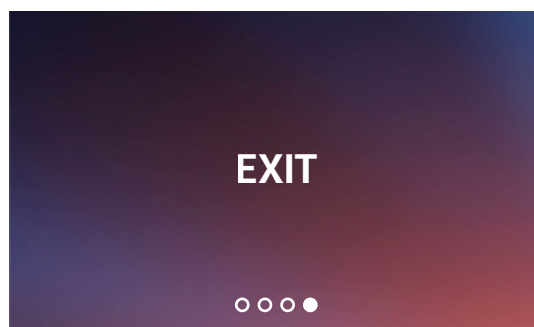

Menu afsluiten.

Activeer/deactiveer het wifi-netwerk

Op deze pagina kunt u het wifi-netwerk waarmee het apparaat verbonden is weergegeven en de verbinding eventueel deactiveren.

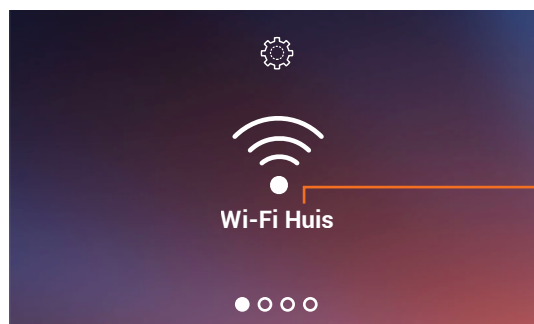

A Naam van het wifi-netwerk waar het apparaat op is aangesloten;

1. deactiveer het wifi-netwerk door op de joystick te drukken.

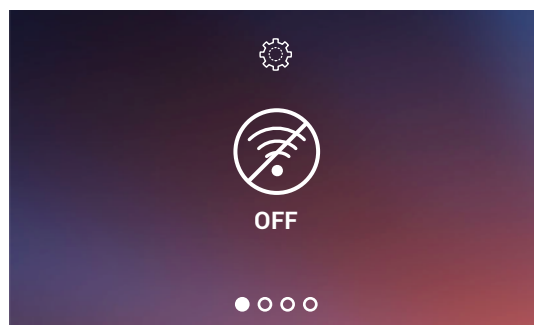

Nu is het wifi-netwerk niet langer actief; het apparaat is er echter nog wel mee geauthenticeerd

Opmerking: verricht de resetprocedure van het apparaat om het wifi-netwerk van het [apparaat los te koppelen](#)

Reset wifi-netwerk

In dit deel kunt u het wifi-netwerk waarmee het apparaat verbonden is of het netwerkwachtwoord weergeven

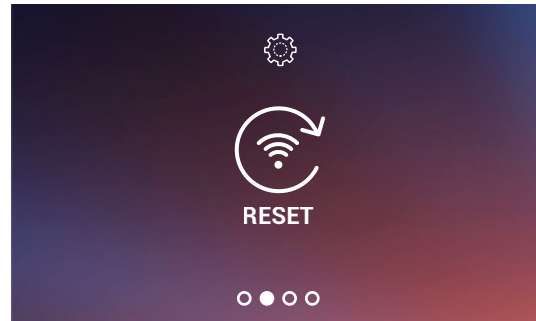

1. Druk op de joystick om het wifi-netwerk te resetten.

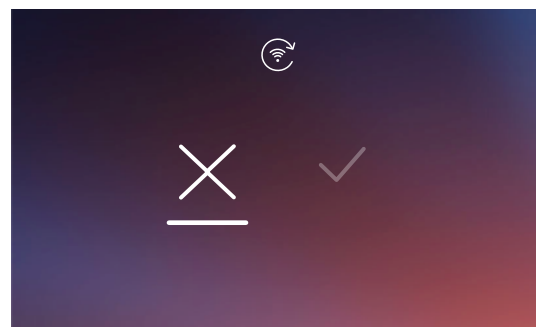

2. Beweeg de joystick omhoog/omlaag om de bevestigingsicoon te selecteren.

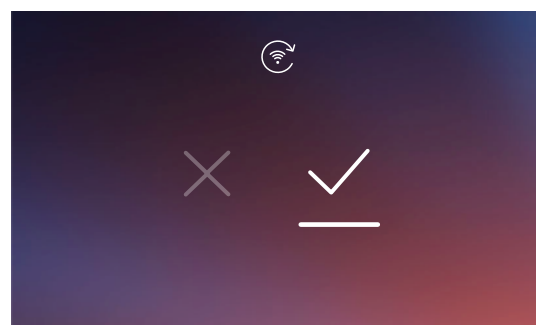

3. Druk ter bevestiging op de joystick.

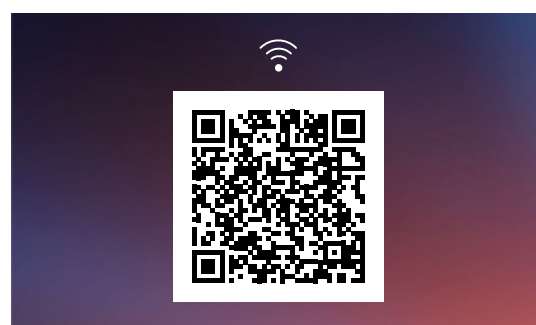

Sluit het apparaat weer op hetzelfde of een ander / netwerk aan door de begeleide procedure van de app Door Entry CLASSE100X in het deel [Instellingen/Wifi-beeldhuistelefoon instellen](#).

Opmerking: de verbinding wordt na een enkele seconde hersteld als u deze procedure niet afrondt.

Apparaat resetten

Op deze pagina kunt u het apparaat resetten.

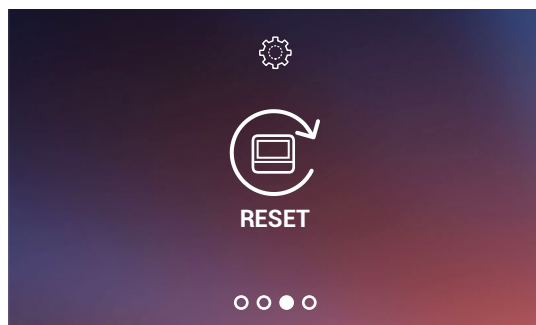

1. Druk op de joystick om het apparaat te resetten.

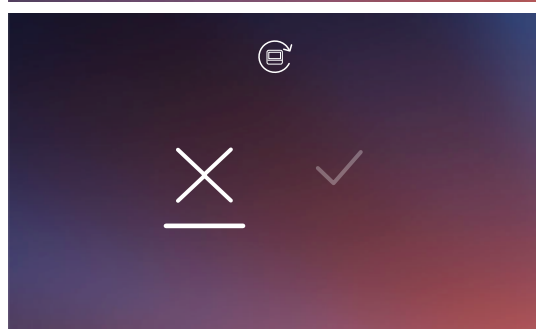

2. Beweeg de joystick omhoog/omlaag om de bevestigingsicoon te selecteren.

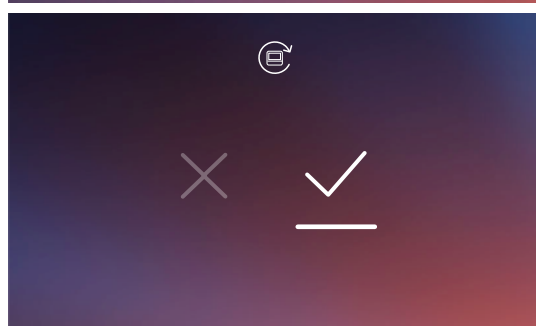

3. Druk ter bevestiging op de joystick.

Opmerking: Alle gegevens van de gekoppelde accounts en het wifi-netwerk zullen verwijderd worden.
Opmerking: deze procedure reset het apparaat; raadpleeg de paragraaf [Instellingen/beeldhufstelefoon](#) resetten om het resetten van het systeem af te ronden.

Informatie over het apparaat

Druk vanuit stand-by op de joystick om het display te activeren en de desbetreffende pagina te selecteren.

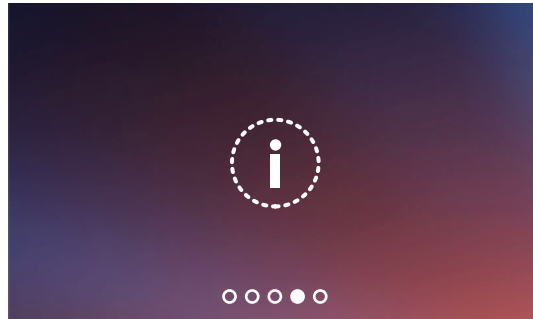

1. Druk op de joystick om de informatie weer te geven

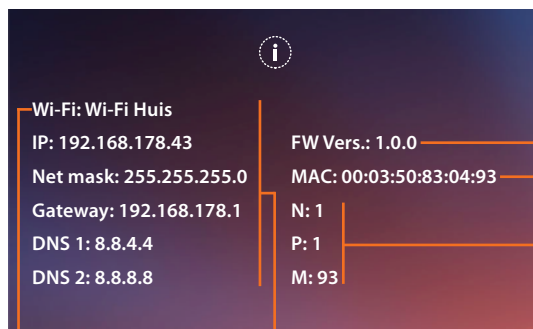

A

B

- A Naam van het wifi-netwerk waar het Classe100 X16E op is aangesloten.
- B Netwerkparameters.
- C Firmwareversie.
- D MAC-adres.
- E E Waarde van de configuratoren (zie [Configuratie](#)).

Regelingen parameters beeld/geluid

Tijdens een verbinding met een Binnen- of Buitenpost of met behulp van de functie Naar huis bellen van de app Door Entry CLASSE100X kunt u het spraakvolume en, in het geval van een beeldverbinding, de kleur, het contrast en de helderheid van het beeld wijzigen.



- 1 Druk tijdens een verbinding op de joystick om de parameters te wijzigen



De pagina toont het type parameter (A) en het ingestelde niveau (B)

- 2 Beweeg de joystick omhoog/omlaag om het type parameter waarvan u de waarde wilt wijzigen (zie de volgende tabel) te selecteren

ICOON	TYPE PARAMETER
	Spraakvolume (Deze parameter kan uitsluitend worden geregeld als de spraakfunctie geactiveerd is)
	Helderheid van het beeld
	Contrast van het beeld
	Kleur van het beeld

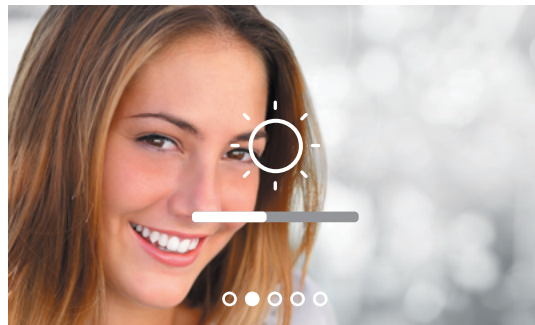

- 3 Regel het niveau met een druk op de joystick.

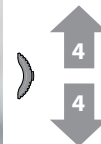
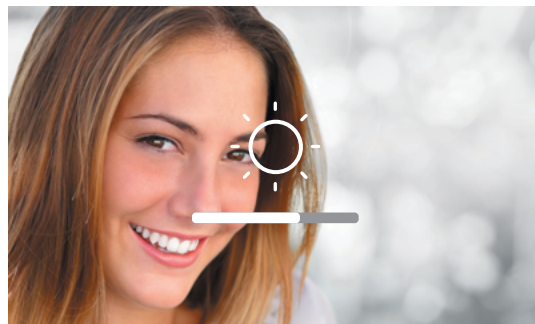

- 4 Beweeg de joystick omhoog/omlaag om het gewenste niveau te selecteren.

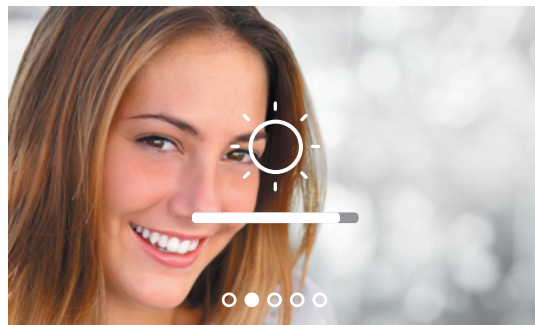

- 5 Bevestig met een druk op de joystick of wacht de time-out af.

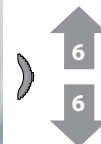
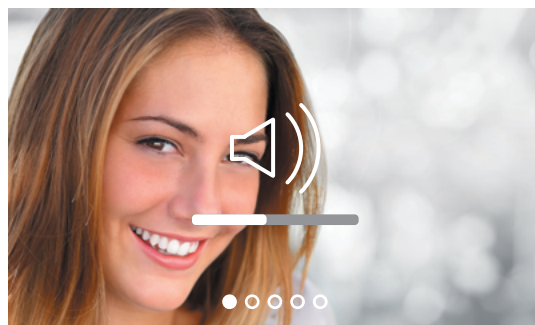

- 6 Beweeg de joystick omhoog/omlaag om een andere parameter te selecteren of de laatste pagina te selecteren en te kunnen afsluiten.

Instellingen

Menu instellingen

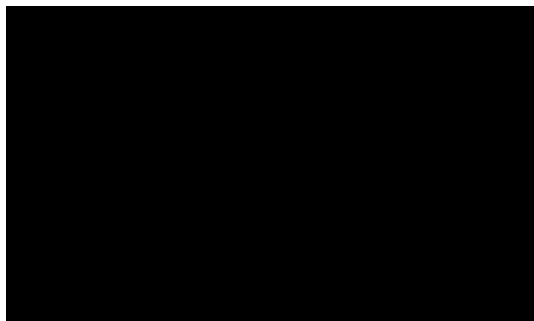

Druk vanuit stand-by **minstens 5 seconden** op de joystick om het display te activeren en het menu instellingen te openen

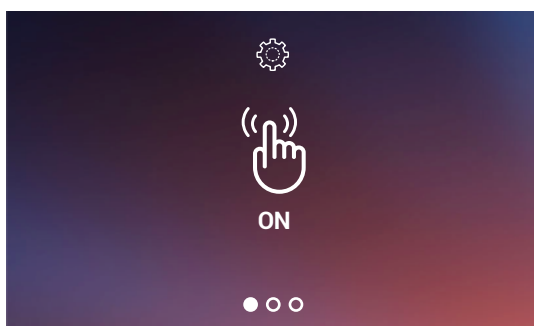

Beweeg de joystick omhoog/omlaag om de pagina te selecteren uit:

Activeert/deactiveert de toon van de toetsen

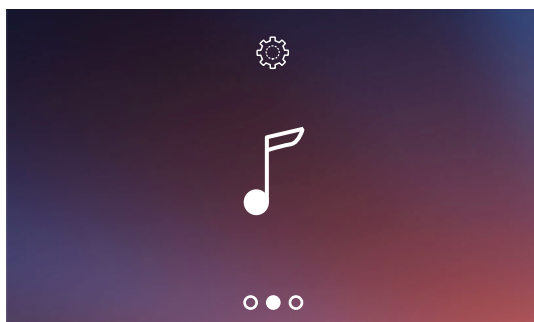

Een beltoon met een gebeurtenis combineren

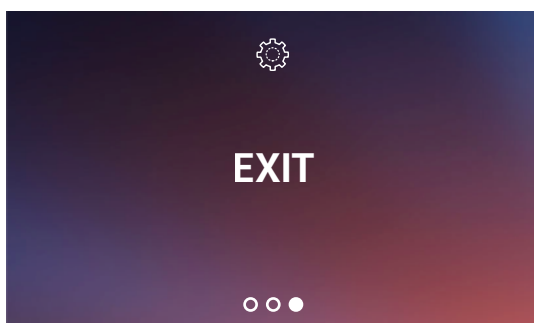

Menu afsluiten

Activering/deactivering geluid toetsen

Deze functie activeert/deactiveert de weergave van een PIEP wanneer de toetsen ingedrukt worden. De functie is standaard gedeactiveerd. Verricht de volgende procedure om deze functie te wijzigen:

Druk vanuit stand-by 5 seconden lang op de joystick om het geavanceerde menu te openen en de desbetreffende pagina te selecteren.

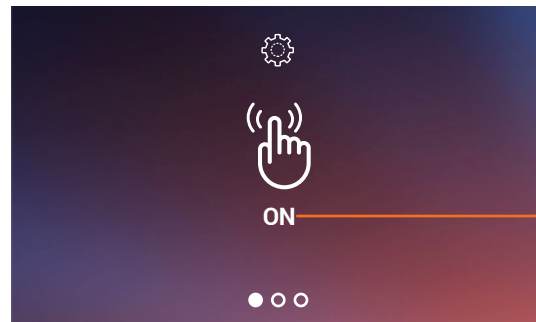

- A Aanduiding status functie (ON = geactiveerd, OFF = gedeactiveerd)
- 1 Wijzig de modus door op de joystick te drukken.

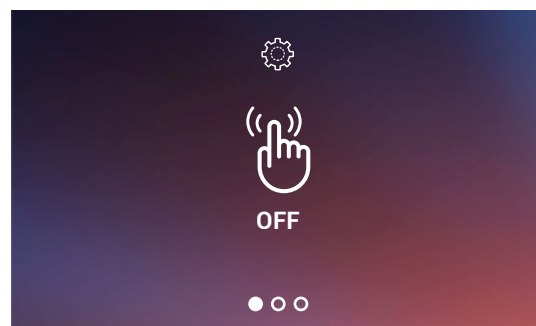

- 2 Beweeg de joystick omhoog/omlaag om een andere instelling te selecteren of de laatste pagina te selecteren en te kunnen afsluiten

Een beltoon met een gebeurtenis (oproep) koppelen

Op deze pagina kunt u de beltonen die met de verschillende typen oproepen gekoppeld zijn wijzigen. De beltonen die afgespeeld worden na een oproep afkomstig van buitenposten die zijn geconfigureerd met S=2 en S=3, zijn standaard bepaald en kunnen niet worden gewijzigd. **(informeer bij uw installateur naar de configuratie van de buitenposten)**

Druk vanuit stand-by 5 seconden lang op de joystick om het geavanceerde menu te openen en de desbetreffende pagina te selecteren.

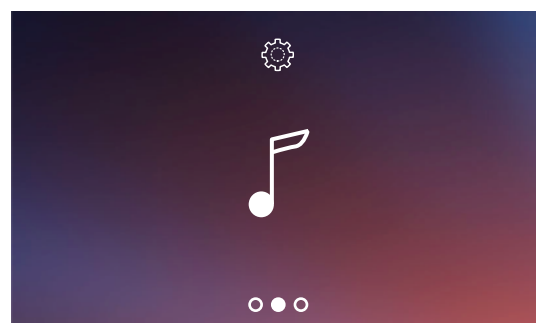

- 1 Koppel de eerste gebeurtenis met een druk op de joystick.

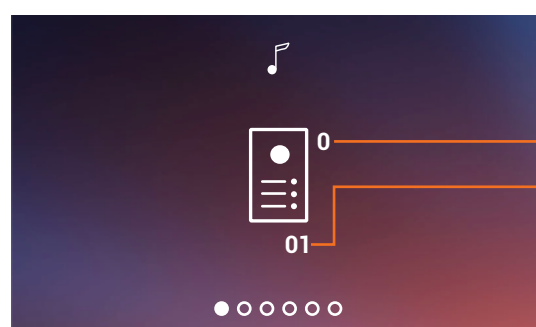

- 2 Beweeg de joystick omhoog/omlaag om het type oproep waarvan u de beltoon wilt instellen (zie de volgende tabel) te selecteren

De pagina toont het type oproep (A) en de momenteel ingestelde beltoon (B)

ICOON	TYPE OPROEP
	Keuze beltoon oproep van de PRIMAIRE BUITENPOST
	Keuze beltoon oproep van de SECUNDAIRE BUITENPOST
	Keuze beltoon OPROEP OP VERDIEPING
	Keuze beltoon INTERCOMOPROEP
	Keuze beltoon EXTERNE INTERCOMOPROEP (uitsluitend met interface 346850)

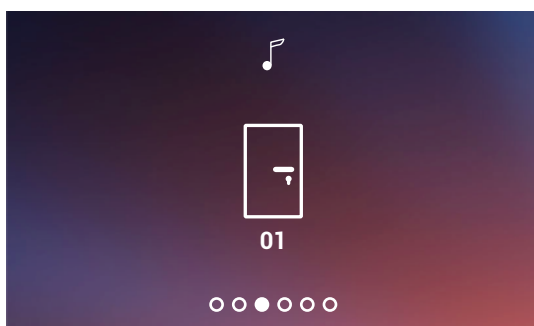

3 Druk op de joystick om verder te gaan

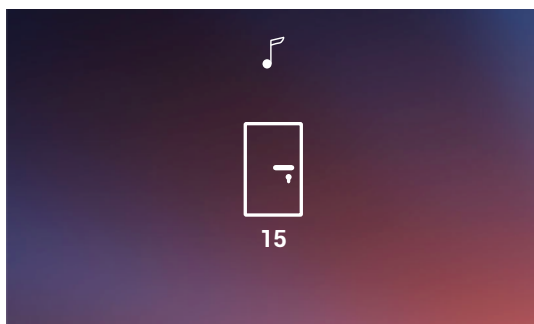

4 Beweeg de joystick omhoog/omlaag om de koppelen beltoon te selecteren (de beltoon wordt afgespeeld).

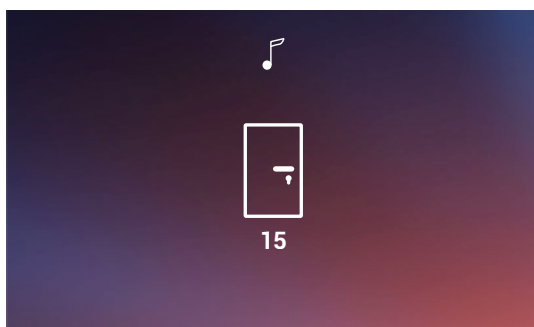

5 Bevestig met een druk op de joystick of wacht de time-out af

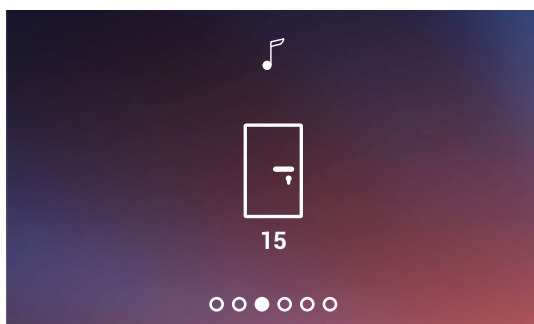

6 Beweeg de joystick omhoog/omlaag om een andere oproep te selecteren of de laatste pagina te selecteren en te kunnen afsluiten

Gebruik met de app Door Entry CLASSE100X

Inleiding

Gebruik de gratis Door Entry CLASSE100X app om met uw Classe100 X16E te communiceren. Als u zich heeft geregistreerd en aangemeld, moet u de telefoon met het apparaat koppelen. Nu kunt u:

- een oproep van de beeldhuistelefoon afkomstig van de Buitenposten beantwoorden;
- Naar huis bellen (een oproep verrichten naar uw Classe100 X16E);
- de beelden afkomstig van de Buitenposten en de camera's weergeven;
- de slot van Buitenposten openen;
- de firmware van uw Classe100 X16E updaten.



Download de Door Entry CLASSE100X App (voor iOS-apparaten uit de App Store, voor Android-apparaten uit de Play store) door de camera op de QR Code te richten:

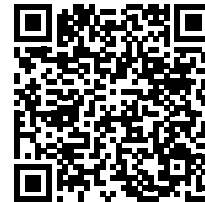
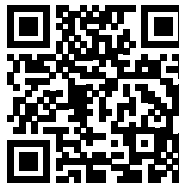

Registratie van het account

Om de Door Entry CLASSE100X app te kunnen gebruiken en met uw Classe100 X16E te communiceren, moet u zich eerst registreren.

Open de app en volg de aanwijzingen voor de registratie:

het gecreëerde account zal door alle app's van de verbonden apparaten van Legrand/BTicino worden gebruikt

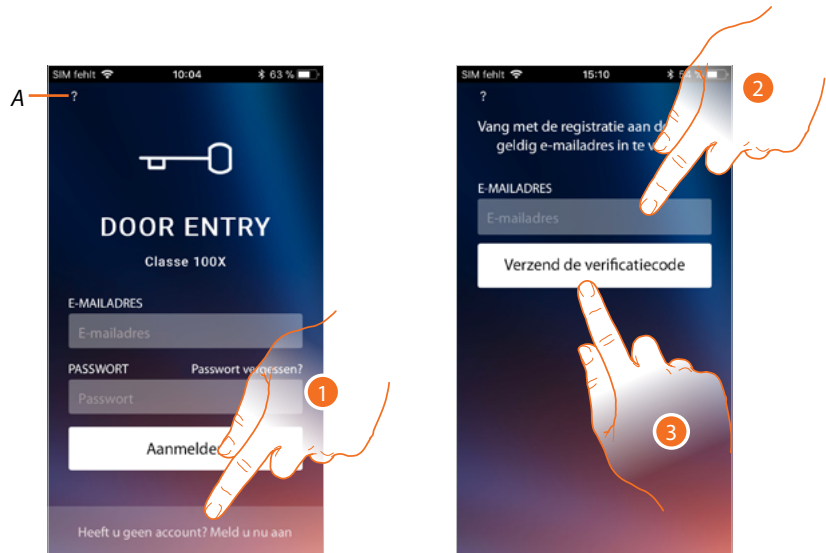

A Open het deel van **Help**

1. Raak de toets aan om u te registreren en een account aan te maken
2. Voer het adres in waar het systeem een controlecode naar zal sturen
3. Raak het scherm aan om de controlecode te bevestigen

Na de bevestiging stuurt het systeem de gegevens (controlecode) voor de eerste aanmelding naar het e-mailadres dat u tijdens de registratie heeft gegeven

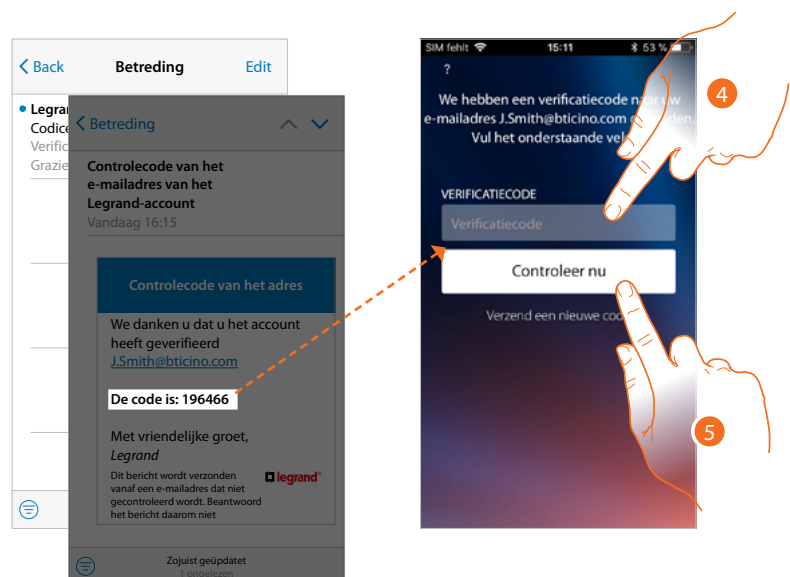

4. Voer de controlecode in die u via e-mail heeft ontvangen
5. Raak de toets aan om te bevestigen

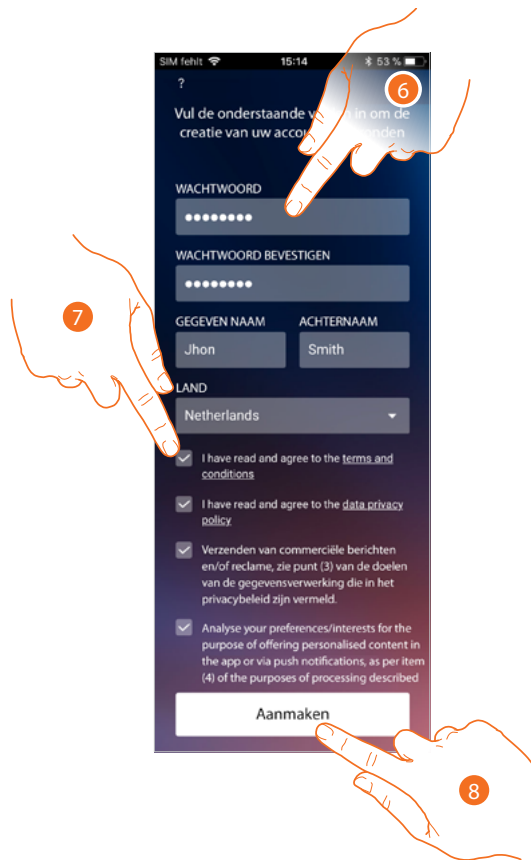

6. Voer een wachtwoord in en vul de velden in door uw gegevens in te voeren.
7. Vink het hokje aan om de gebruiksvoorwaarden beschreven in de aanverwante tekst te accepteren (verplicht).
8. Raak het scherm aan om verder te gaan.

Authenticatie

Als de registratie op het portaal is verricht kunt u zich met uw e-mail en wachtwoord aanmelden.

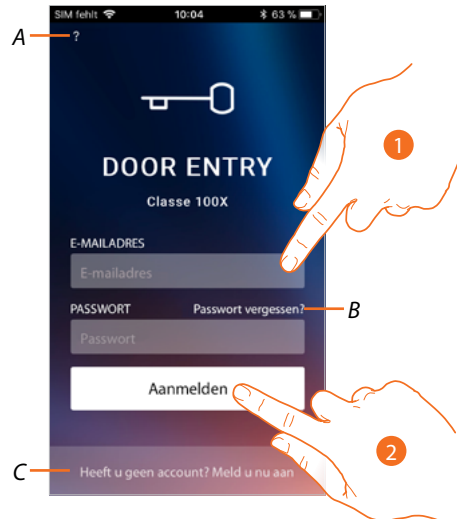

A Open het deel van [Help](#)

B Raak de toets aan om de [wachtwoord herstel](#) procedure te starten

C Raak de toets aan om [een nieuw account aan te maken](#)

1. Voer het e-mailadres en het wachtwoord in.

2. Raak de toets aan om de app te openen.

Opmerking: het systeem blokkeert het account 15 minuten lang als binnen één uur drie keer het verkeerde wachtwoord wordt ingevoerd.

Wachtwoord vergeten

Als u het wachtwoord bent vergeten:

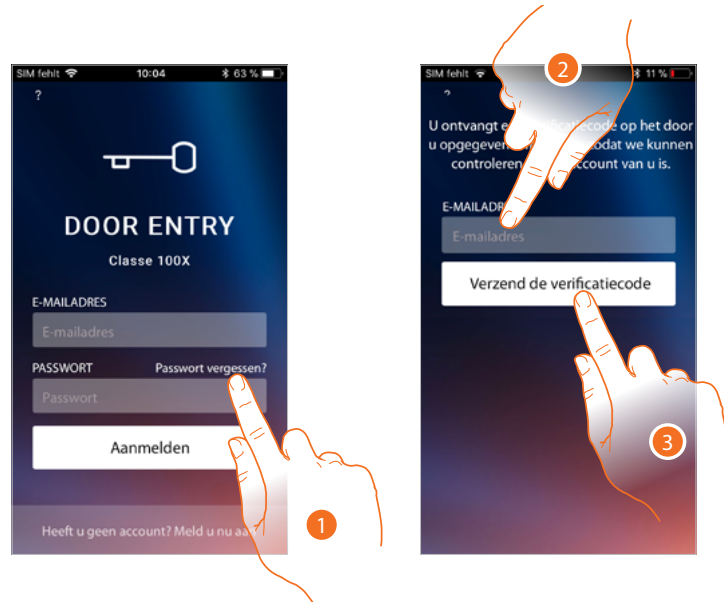

1. Raak de toets aan om de wachtwoord herstel procedure te activeren.
2. Voer het adres in waar het systeem een controlecode naar zal sturen.
3. Raak het scherm aan om de controlecode te bevestigen.

Na de bevestiging stuurt het systeem de gegevens (controlecode) voor de eerste aanmelding naar het e-mailadres dat u heeft gegeven.

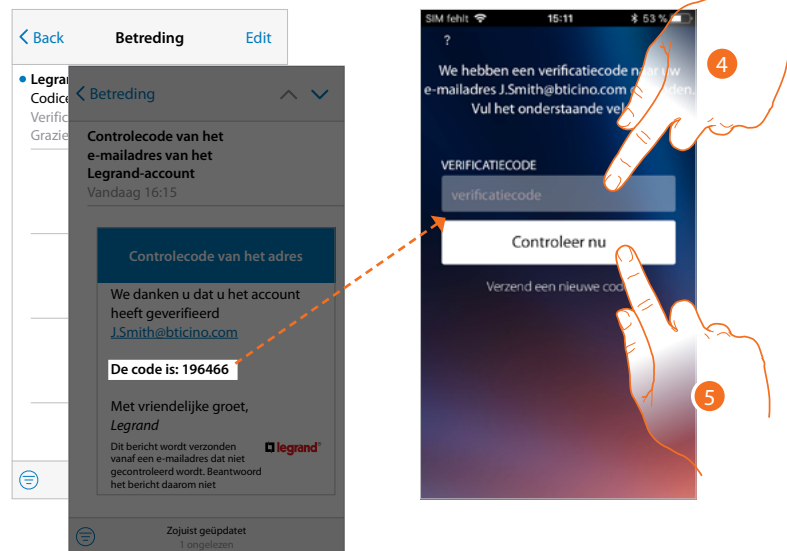

4. Voer de controlecode in die u via e-mail heeft ontvangen.
5. Raak de toets aan om de code te verifiëren.

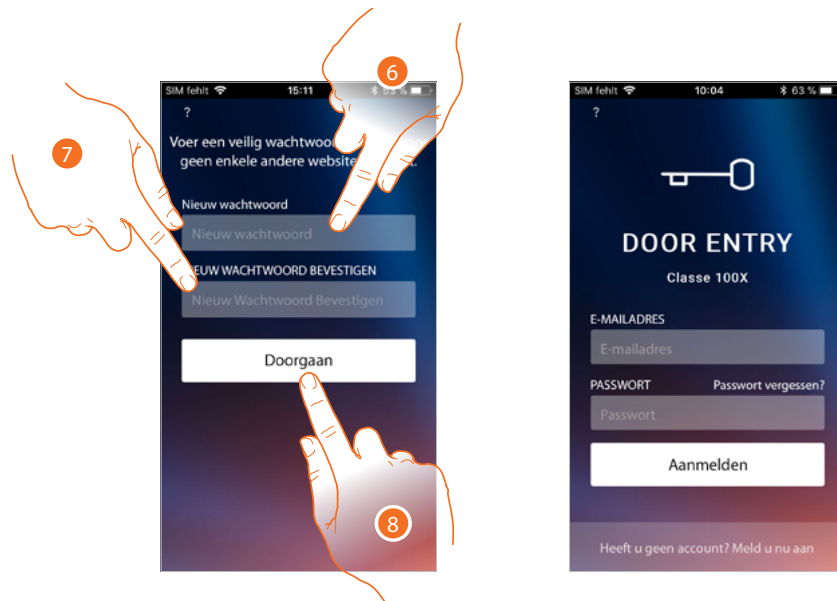

6. Voer het nieuwe wachtwoord in.
Voer om veiligheidsredenen een nieuw wachtwoord in. Dit wachtwoord moet voldoen aan de volgende eisen:
 - minimale lengte 8 tekens;
 - waarvan minstens één letter en één cijfer;
 - moet afwijken van de gebruikte laatste 5 wachtwoorden.
7. Voer het wachtwoord opnieuw in.
8. Raak ter bevestiging de toets aan. De startpagina wordt weergegeven en u kunt zich aanmelden.

Help

In dit deel kunt u de veelgestelde vragen (FAQ) weergeven en een melding verzenden voor het probleem dat zich heeft voorgedaan.

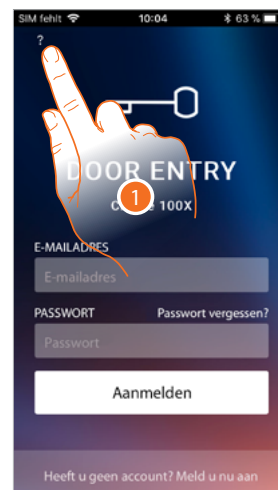

1. Raak de toets aan om het deel HULP te openen.

FAQ

In dit deel kunt u de antwoorden op veelgestelde vragen (FAQ) over het gebruik van de app Door Entry CLASSE100X weergeven en opzoeken.

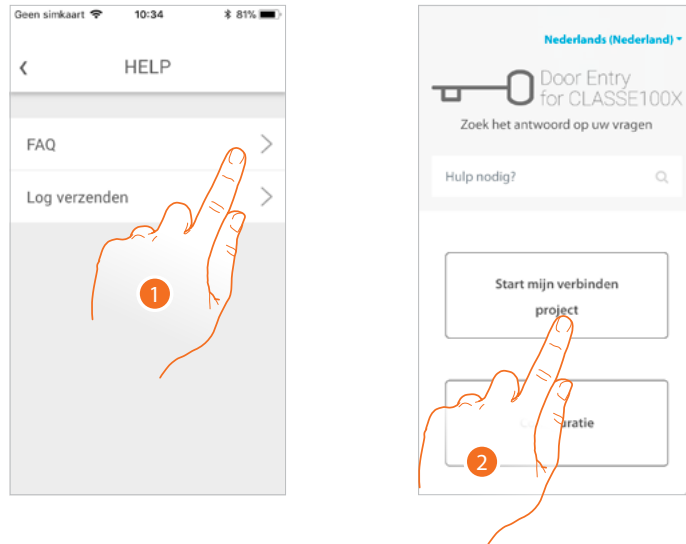

1. Raak het scherm aan om het deel FAQ te openen.
2. Selecteer het onderwerp waarover u vragen heeft.

Log verzenden

In dit deel kunt u een melding verzenden voor het probleem dat zich heeft voorgedaan.

Opmerking: u ontvangt geen direct antwoord. Uw melding zal echter door de ontwikkelaars worden gebruikt om de service te verbeteren.

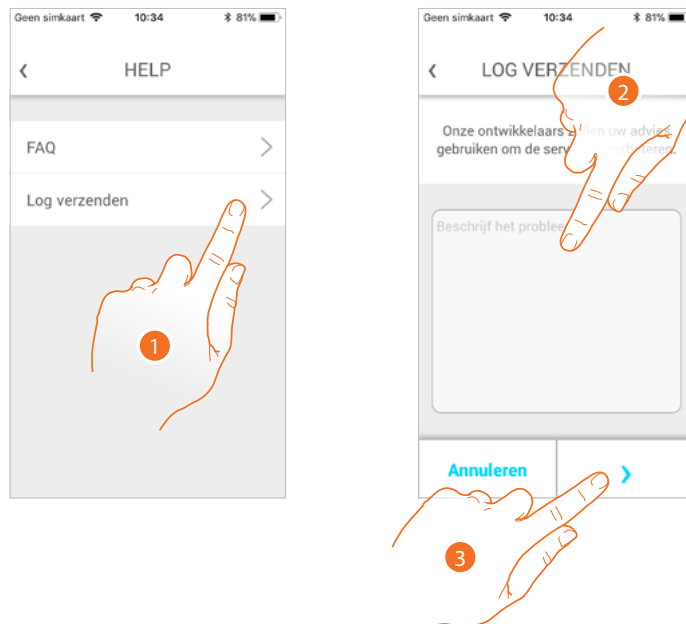

1. Raak het scherm aan om het deel Log verzenden te openen.
2. Beschrijf op dit veld het probleem dat u wilt melden.
3. Raak de toets aan om de melding naar de assistentie te verzenden.

AHet apparaat koppelen

Als u zich heeft geregistreerd en de eerste keer heeft aangemeld (de eerste smartphone), wordt een tutorial getoond die u helpt om uw account aan de Classe100 X16E te koppelen. Deze handeling is uitsluitend bij de eerste toegang nodig en kan gebruikt worden om Classe100 X16E met het wifi-netwerk van uw woning te verbinden en de verbinding tussen de twee apparaten te activeren. Bovendien kunt u andere gebruikers uitnodigen zodat ook zij van de functies van de Classe100 X16E gebruik kunnen maken.

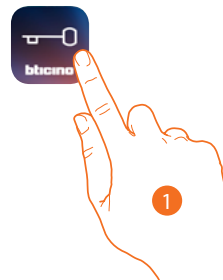

1. Open de App

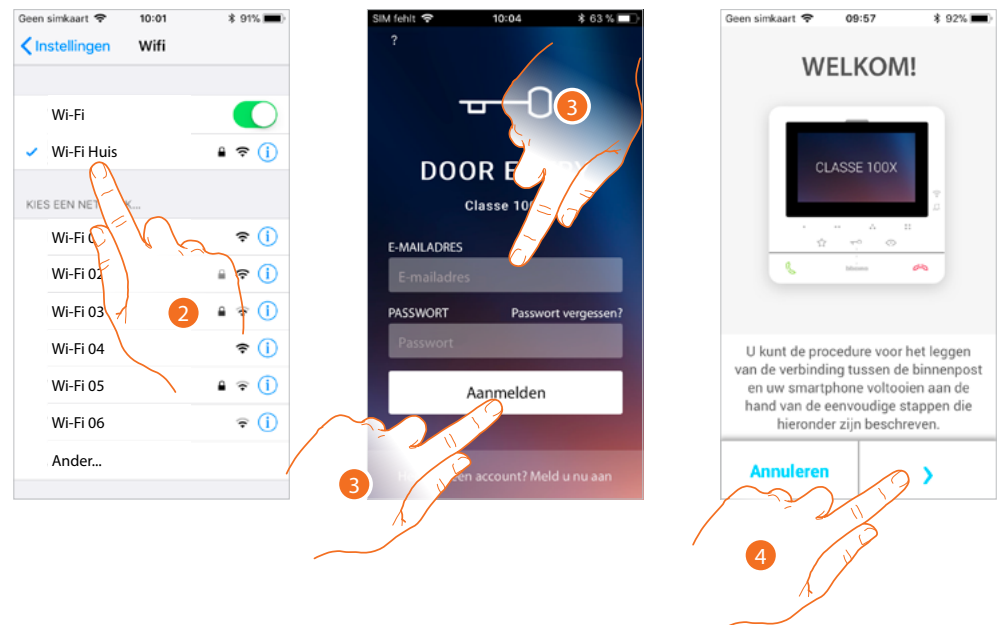

2. Ten eerste moet u uw smartphone verbinden met het WiFi-netwerk van uw woning
3. Registreer u en meld u aan.
4. Aangezien de smartphone nog niet met C100X16E gekoppeld is, wordt dit scherm weergegeven. Raak de toets aan om de koppelprocedure te starten.

Opmerking: als het koppelen onderbroken wordt voordat de procedure voltooid is, moet u C100X16E met de specifieke procedure resetten.

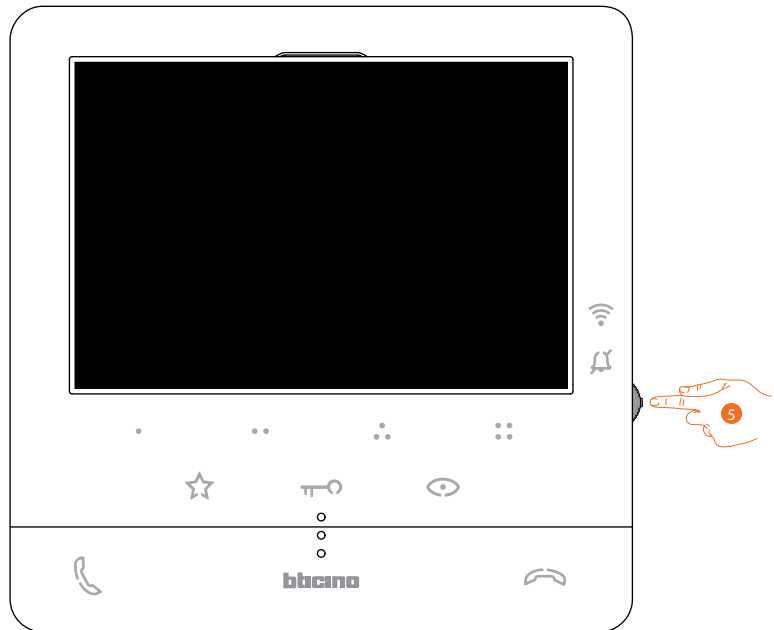

5. Druk vanuit stand-by op de joystick om het display te activeren.

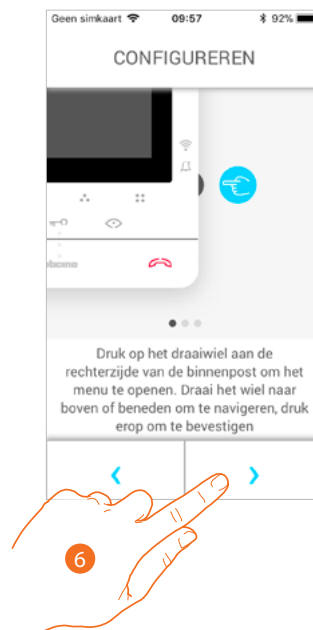

6. Raak het scherm aan om verder te gaan.

Dit scherm wordt weergegeven p, aam te geven dat uw C100X16E nooit gekoppeld is. Dit scherm verdwijnt zodra de procedure is afgerond.

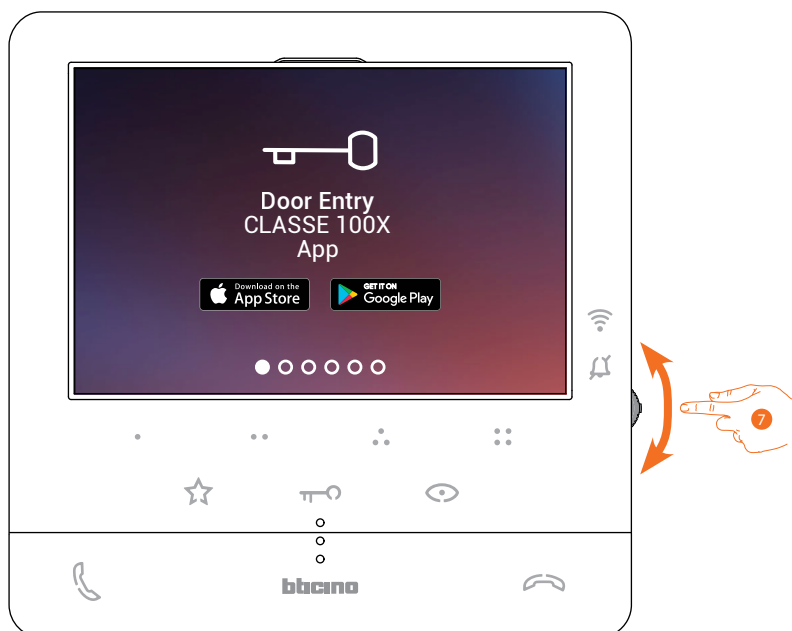

7. Beweeg de joystick omlaag om de pagina Wifi-instellingen te selecteren.

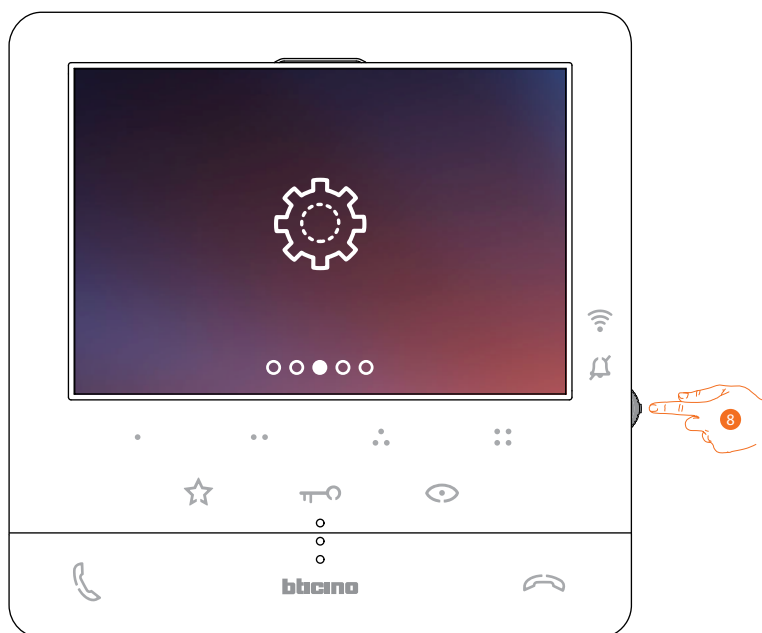

8. Open de pagina door op de joystick te drukken.



9. Raak de toets aan om het tijdelijke wifi-netwerk dat uw C100X16E opzet te activeren. Dit scherm wordt weergegeven. Een aantal seconden later wordt een QR-code weergegeven.

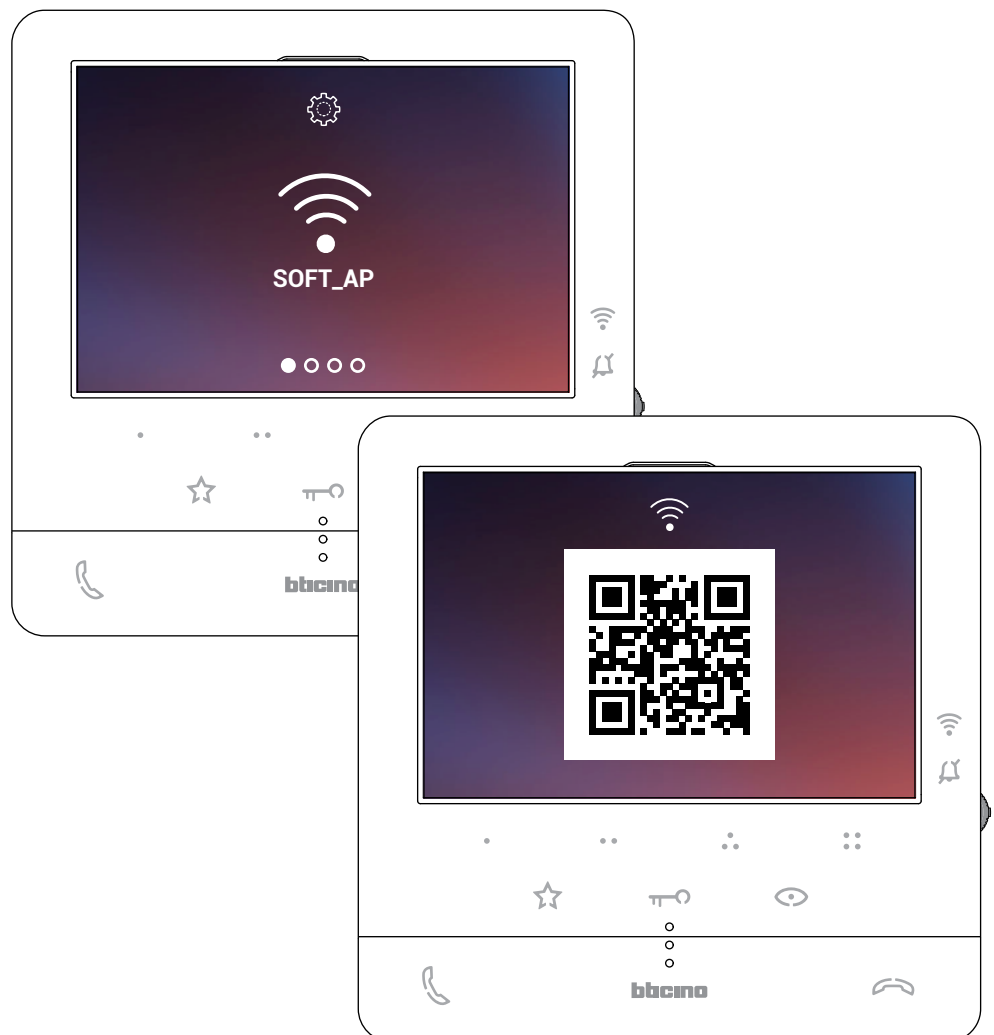



10. Raak het scherm aan om verder te gaan.



11. Richt de smartphone op de QR-code.

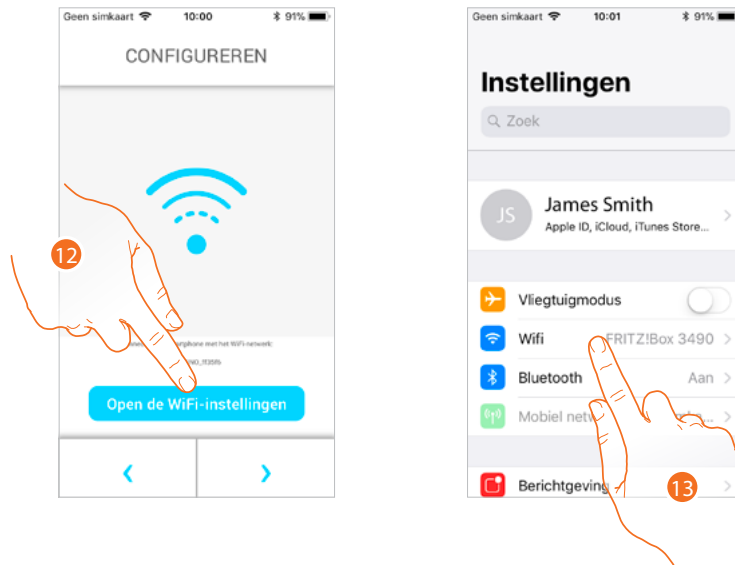

12. Raak de toets aan om de instellingen van uw mobiele telefoon te openen

13. Raak de toets aan om de instellingen van het wifi-netwerk te openen

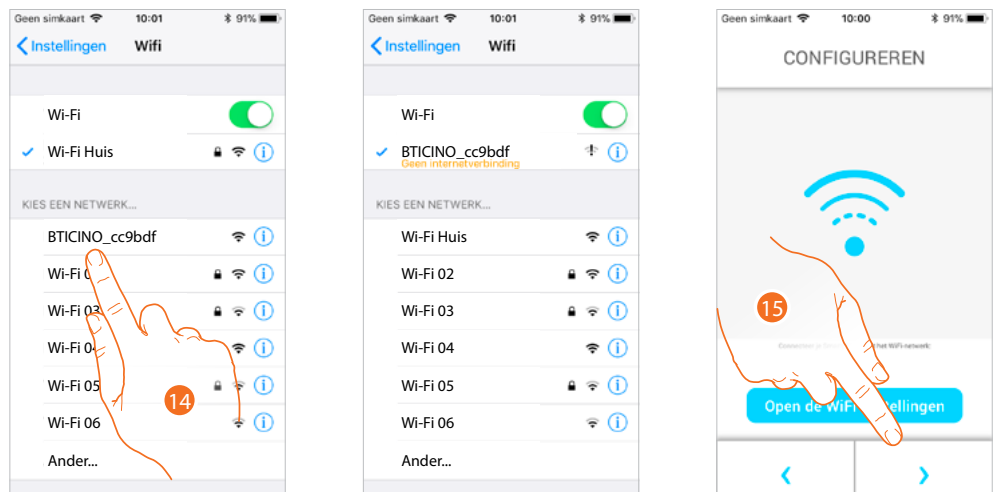

14. Selecteer het tijdelijke netwerk dat uw C100X16E opzet voor de verbinding met de smartphone (bijv. "BTICINO_cc9bdf").

Opmerking: voor Android-apparaten is deze procedure niet nodig.

15. Nu is uw C100X16E verbonden met het tijdelijke netwerk (A), Raak de toets aan om verder te gaan

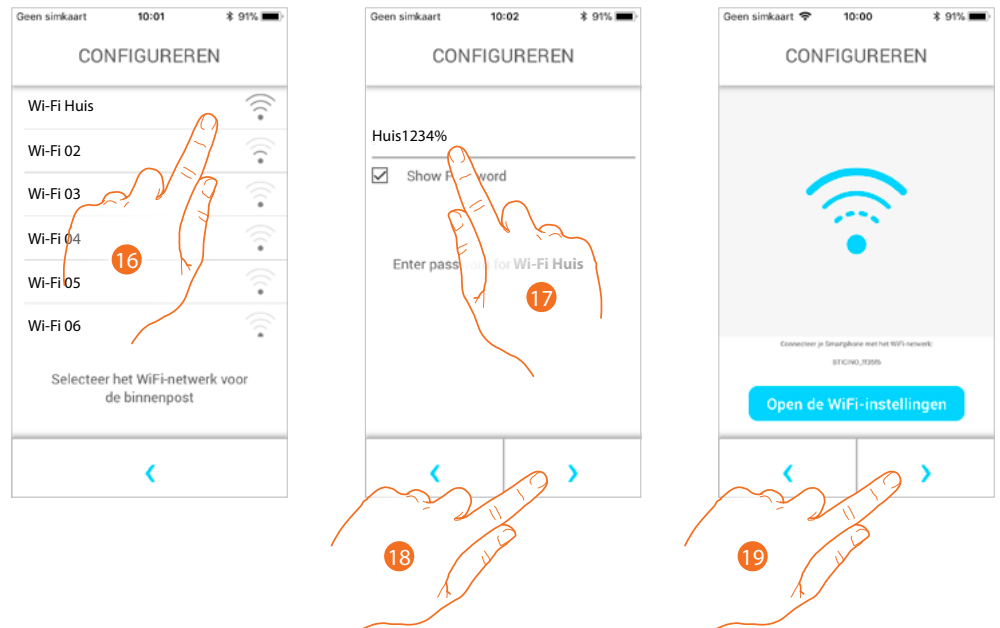

16. Selecteer het WiFi-netwerk van de woning waar u de C100X16E mee wilt verbinden

17. Voer het wachtwoord van het WiFi-netwerk van uw woning in

18. Raak de toets aan om te bevestigen

19. Raak het scherm aan om verder te gaan

Nu beginnen uw C100X16E en uw smartphone gegevens uit te wisselen. Dit kan enkele minuten duren.



De bevestigingsschermen wordt weergegeven als het koppelen is afgerond

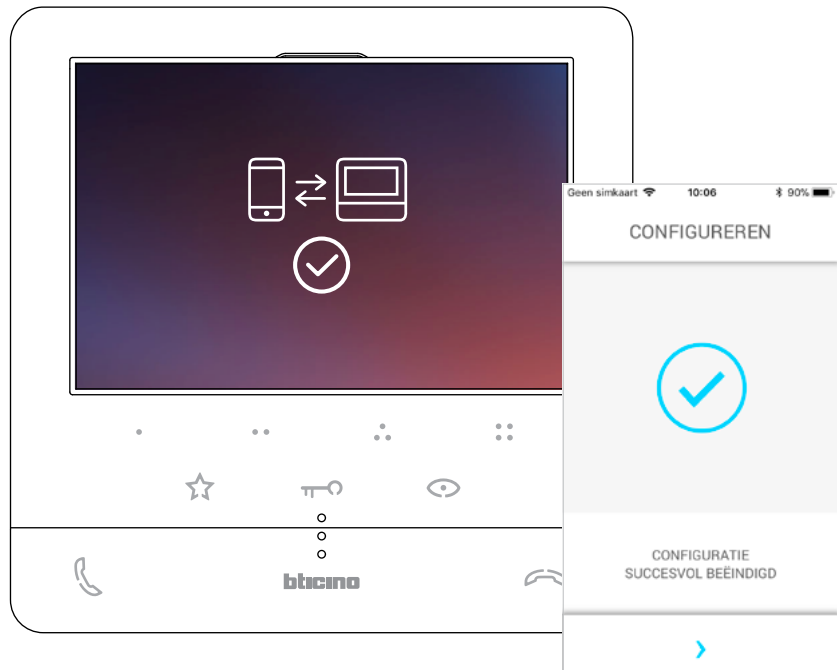

Nu is uw C100 X16E met het wifi-netwerk van uw woning verbonden

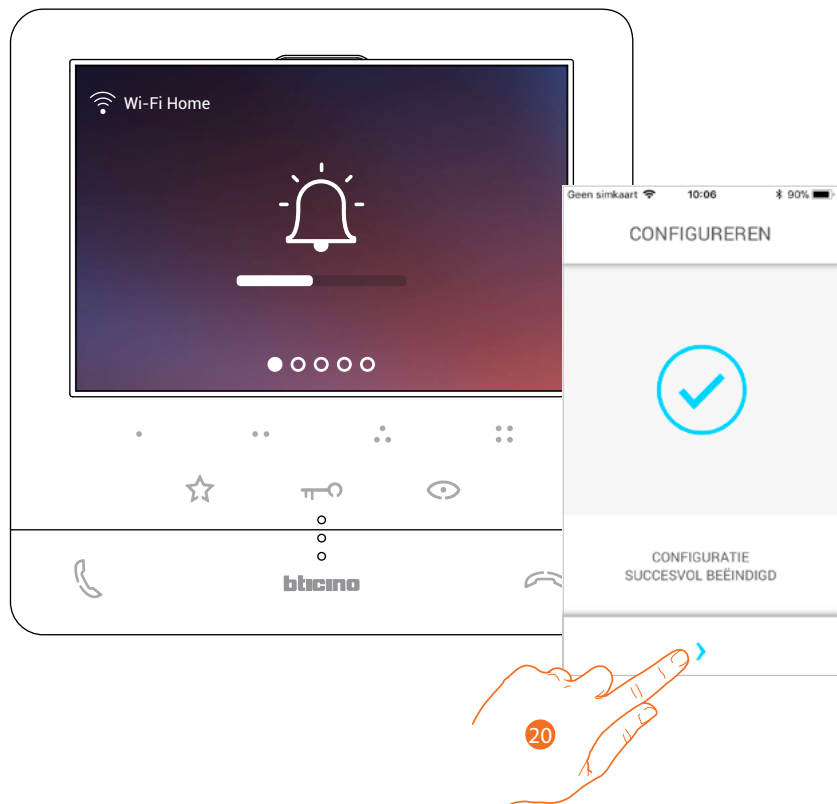

20. Raak het scherm aan om verder te gaan

Opmerking: in het specifieke menu **Wifi-instellingen** kunt u de wifi-verbinding van C100 X16E deactiveren of het wifi-netwerk voor het wijzigen van het wachtwoord resetten.

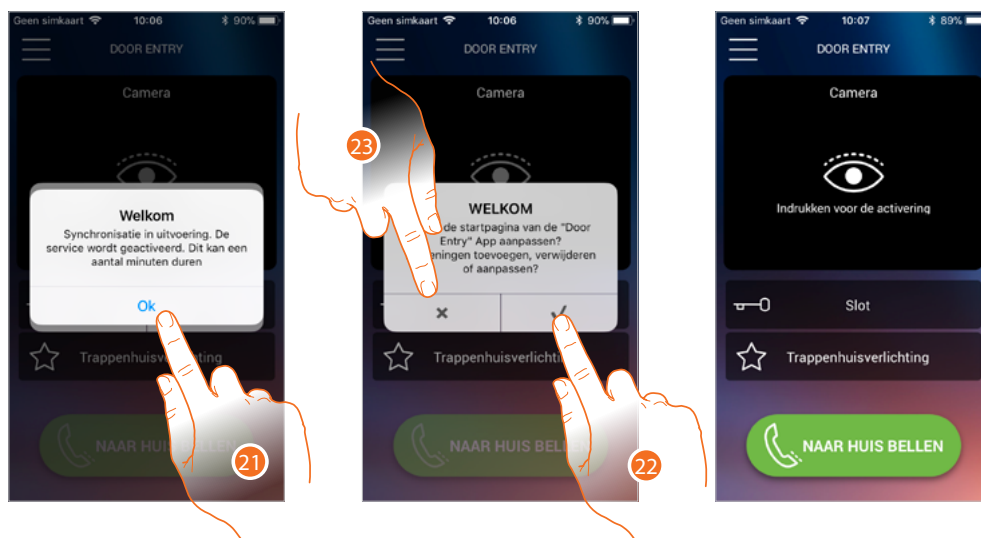

21. Raak het scherm aan om verder te gaan.
 22. Raak de toets aan om de startpagina onmiddellijk te personaliseren (zie [Personalisatie startpagina](#)).
- Of
23. Raak de toets aan om dit later te verrichten. De [Startpagina](#) wordt weergegeven.

Home page

De startpagina van de app Door Entry CLASSE100X kan aan uw wensen worden **aangepast**. Op deze pagina kunt u met uw Classe100 X16E en met de beeldhuistelefooninstallatie communiceren als u **zich aangemeld heeft**.

In het menu kunt u bovendien de volgende instellingen verrichten.

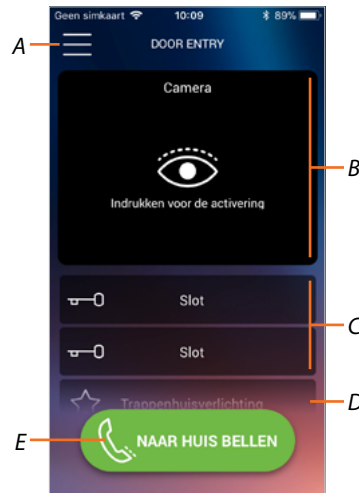

A Menu.

B Keuze en weergave camera's of Buitenposten.

C Activering sloten.

D Activering trappenhuisverlichting.

E Bel uw Classe100 X16E.

Opmerking: De werking van de DOOR ENTRY APP kan bij uitgeschakeld scherm (op de achtergrond) nadelig worden beïnvloed door op de smartphone geïnstalleerde applicaties die:

- het gebruik van de batterij en energiebesparing optimaliseren;
- het smartphone beschermen (antivirus of soortgelijke programma's).

Opmerking: het aanzicht van de startpagina en de beschikbare functies hangt af van:

- de apparaten die in uw installatie zijn geïnstalleerd;
- de configuratie van uw Classe100 X16E;
- de manier waarop u de startpagina van uw app Door Entry CLASSE100X heeft gepersonaliseerd.

Weergave camera's of Buitenposten

Met deze functie kunt u de camera's en de Buitenposten weergeven die door uw installateur zijn geconfigureerd (zie [Configuratie](#)).

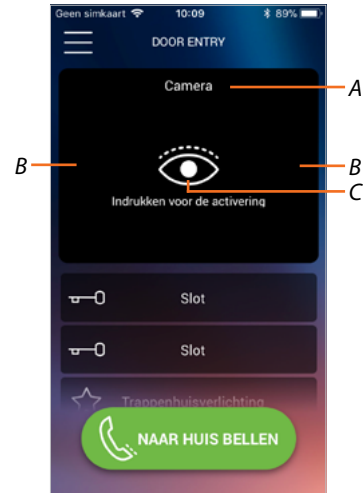

- A Naam camera of Buitenpost.
- B Bladert langs de camera's of Buitenposten.
- C Geeft de camera of Buitenpost weer.

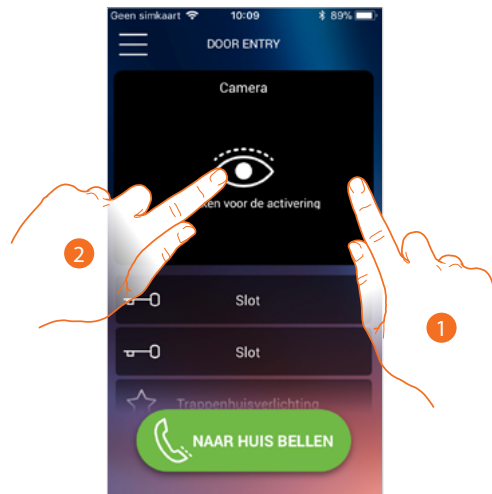

1. Kies de gewenste camera of Buitenpost.
2. Raak de toets aan om het weer te geven.

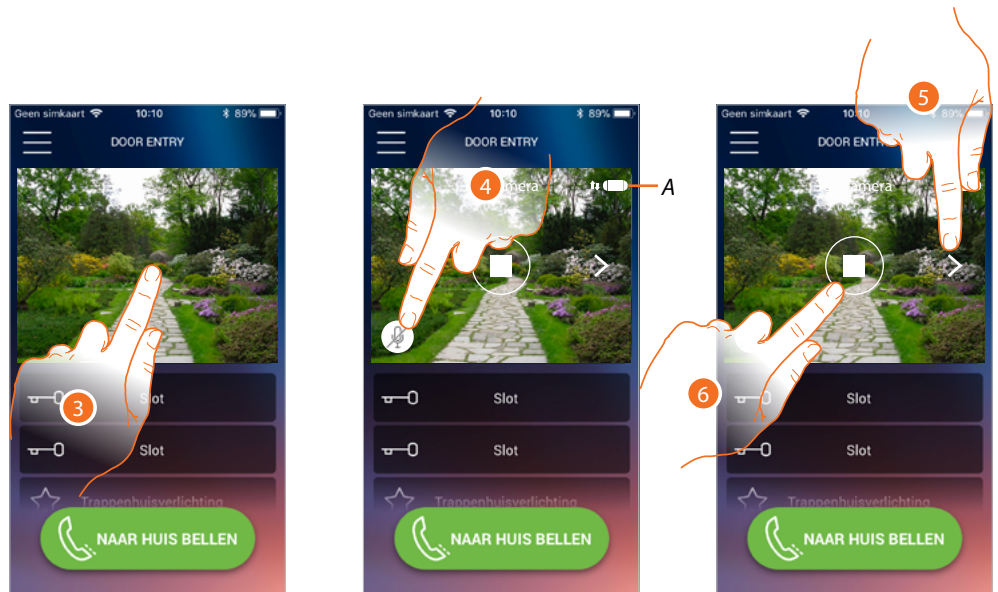

3. Raak de toets aan om de beheertoetsen weer te geven
- A Aanduiding van de kwaliteit van de oproep: geeft aan of de omstandigheden voor de communicatie geschikt zijn (Cloud, WiFi en 3G/4G-verbinding).

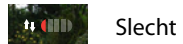

4. Raak de toets aan om de microfoon te activeren en met de Buitenpost te communiceren.
5. Raak de toets aan om naar de volgende camera over te gaan.
6. Raak de toets aan om de weergave te stoppen

De sloten openen

Met deze functie kunt u de sloten openen van de Buitenposten die door uw installateur op het apparaat zijn geconfigureerd.

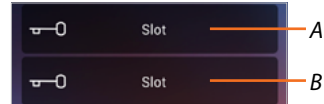

A Slot aangesloten Buitenpost.

B Andere sloten.

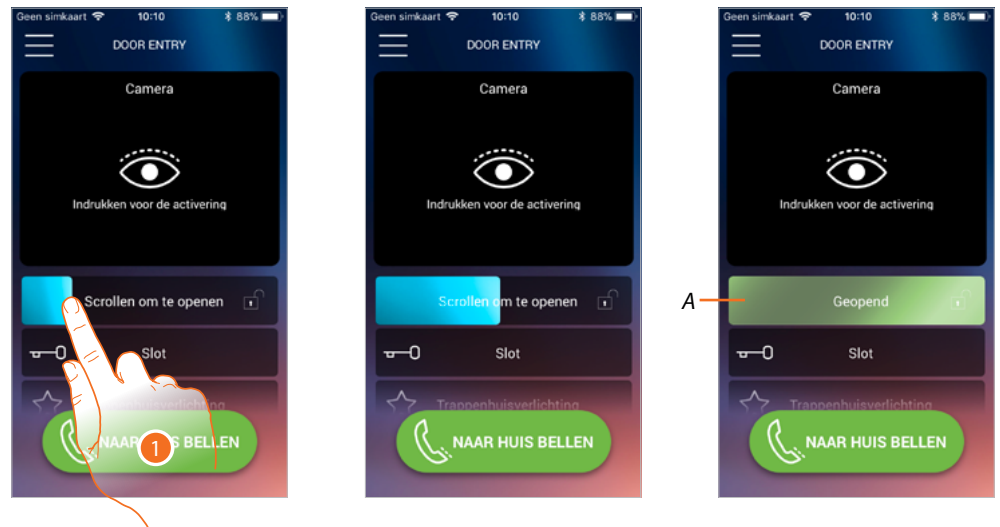

1. Activeer het slot door naar rechts te schuiven.

A Het slot wordt geactiveerd als het groen kleurt; de bediening is niet correct verricht als het rood blijft.

Trappenhuisverlichting

Met deze functie kunt u de trappenhuisverlichting inschakelen.

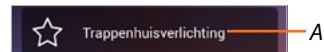

A Activering trappenhuisverlichting.

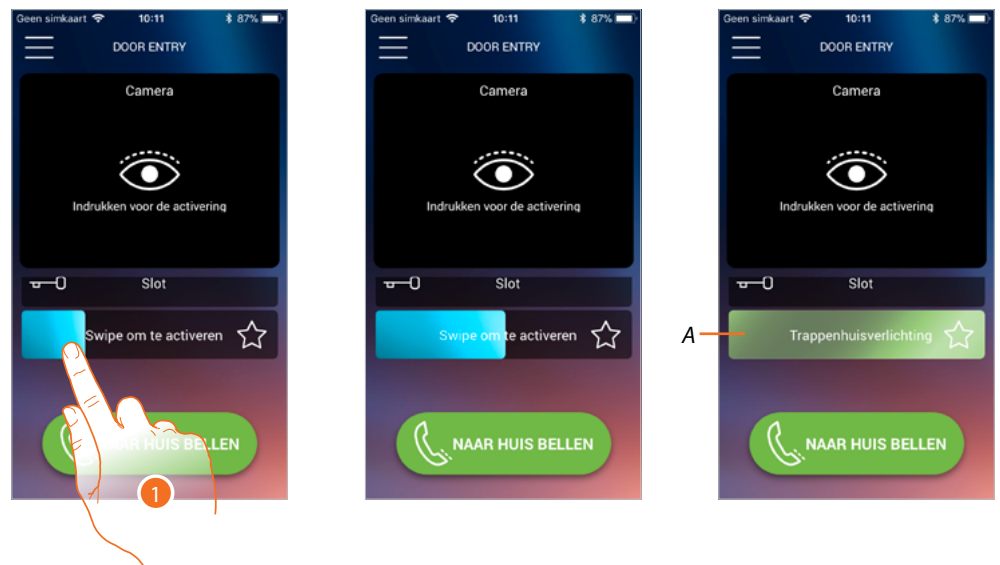

1. Schuif naar rechts om de trappenhuisverlichting in te schakelen.

A Het licht is ingeschakeld als de balk groen kleurt. Het commando is niet correct verricht als de balk rood blijft.

Een beeldhuistelefoonoproep ontvangen

Met deze functie kunt u oproepen afkomstig van de buitenpost ontvangen.

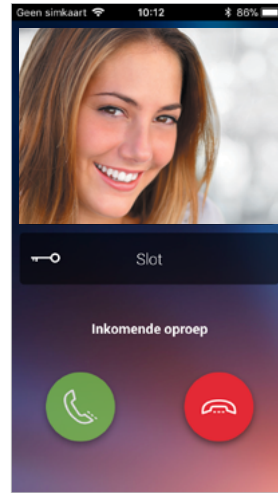

Als de smartphone in stand-by is geplaatst worden bij een oproep afkomstig van de Buitenpost:
 – op Android het genomen beeld en de iconen voor het beheer van de oproep weergegeven*;
 – op iOS de oproep gemeld;
 – naar de beide systemen wordt een pushbericht gezonden.

**De eerste drie smartphones die de oproep ontvangen zien onmiddellijk het beeld voordat de oproep wordt beantwoord. De overige smartphones zien het beeld na de oproep te hebben beantwoord. Alle andere smartphones worden uitgesloten als één smartphone de oproep beantwoordt.*

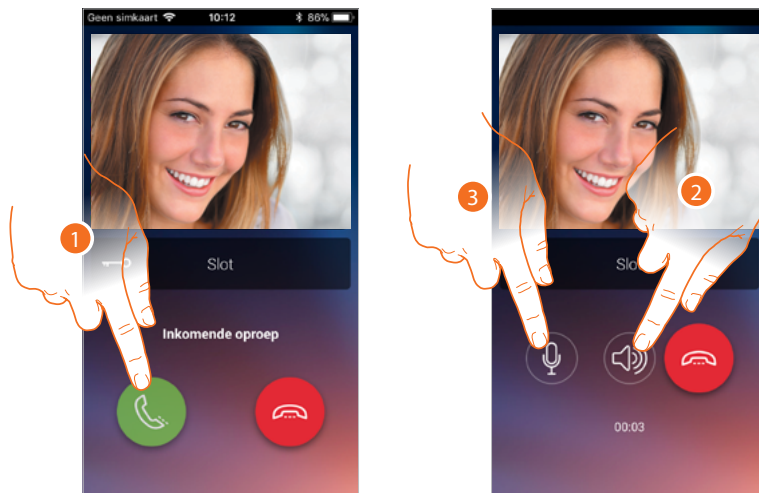

1. Raak de toets aan om het geluid te activeren en de oproep te beantwoorden. Het geluid van de oproep wordt automatisch handsfree verspreid.
2. Raak de toets aan om van de handsfree-weergave naar de weergave via de telefoon over te schakelen.
3. Raak de toets aan om de microfoon eventueel uit te zetten.

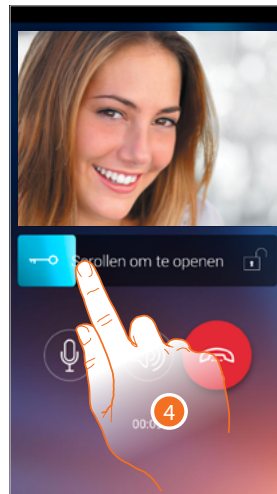

4. Bovendien kunt u het slot openen van de Buitenpost waar de oproep wordt verricht door de schakelaar te verschuiven. Als de schakelaar groen kleurt, is het slot geactiveerd. Als de schakelaar rood blijft, is het commando niet correct uitgevoerd.
5. Raak het scherm aan om de oproep af te sluiten.

Naar huis bellen: Uw Classe100 X16E bellen

Met deze functie kunt u met uw Classe100 X16E communiceren.

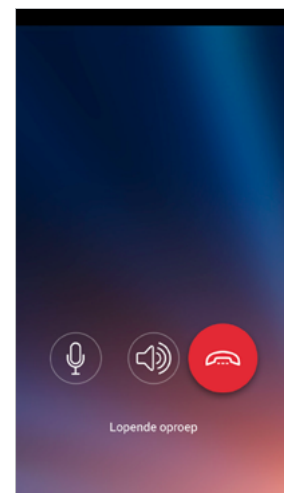
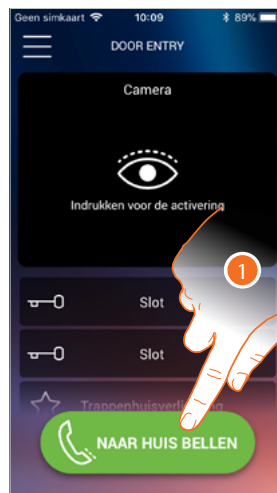

1. Raak de toets aan om de Classe100 X16E te bellen.

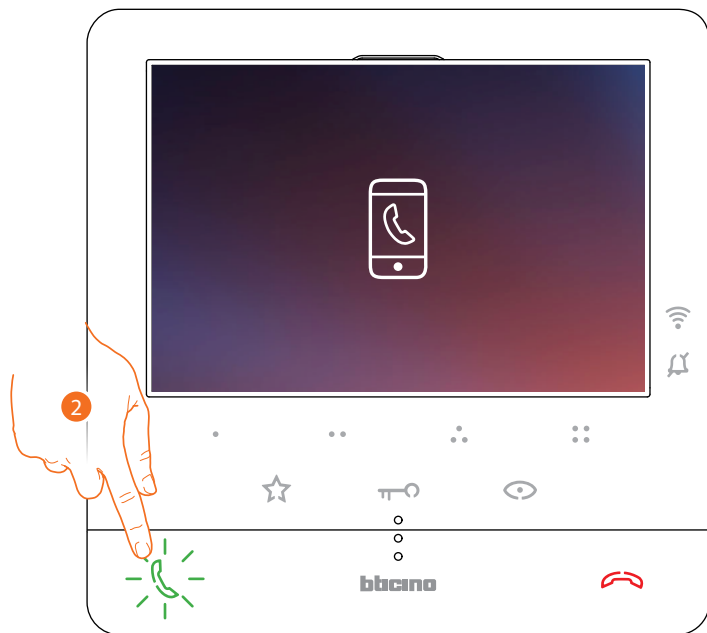

2. De communicatie wordt geactiveerd als de gebelde persoon met de Classe100 X16E antwoordt.

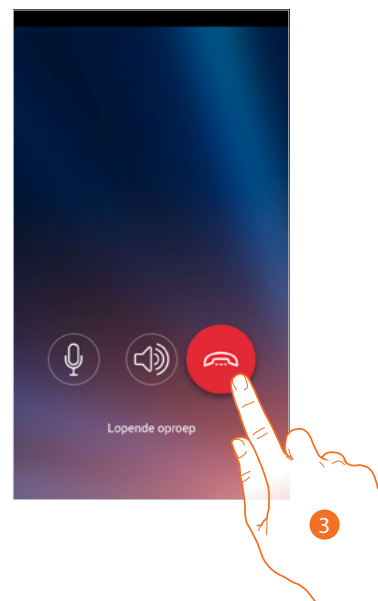

3. Raak het scherm aan om de oproep af te sluiten

Menù

In dit menu kunt u de gekoppelde gebruikers beheren, de startpagina personaliseren, de wifi-verbinding instellen en uw Classe100 X16E resetten en updaten.

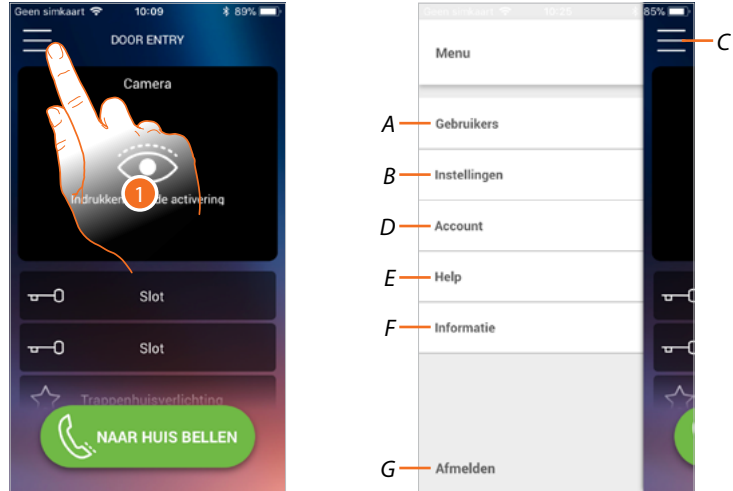

1. Raak de toets aan om het menu te openen
 - A *Opent het deel van Gebruikers.*
 - B *Opent het deel van Instellingen*
 - C *Sluit het menu.*
 - D *Opent het deel van Account.*
 - E *Opent de pagina FAQ en Log verzenden.*
 - F *Opent een scherm met bepaalde informatie over de APP (versie, enz.).*
 - G *Meldt u af.*

Gebruikers

In dit deel kunt u:

- de gekoppelde gebruikers en apparaten die met uw Classe100 X16E kunnen communiceren weergeven;
- gebruikers of apparaten afkoppelen;
- andere gebruikers uitnodigen en hun account aan uw Classe100 X16E koppelen zodat ze van de functies van de Classe100 X16E gebruik kunnen maken.

Als u de hoofdgebruiker (★), afkoppelt, moet u aangeven wie de nieuwe hoofdgebruiker zal worden.

Let op: het systeem stelt een tutorial voor het resetten van het apparaat voor als slechts één persoon overgebleven is en gekoppeld kan worden

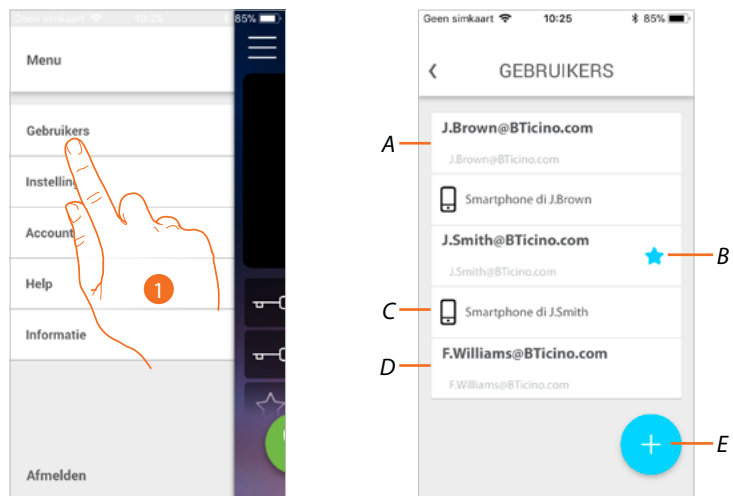

1. Raak de toets aan om het deel gebruikers te openen

A *Gebruiker uitgenodigd en gekoppeld.*

B *Hoofdgebruiker*

C *Smartphone gekoppeld met gebruiker.*

D *Gebruiker uitgenodigd maar nog niet gekoppeld.*

E *Start de procedure om een andere gebruiker uit te nodigen.*

Een gebruiker uitnodigen

Met deze procedure kunt u andere gebruikers uitnodigen om de functies van uw Classe100 X16E gebruiken.

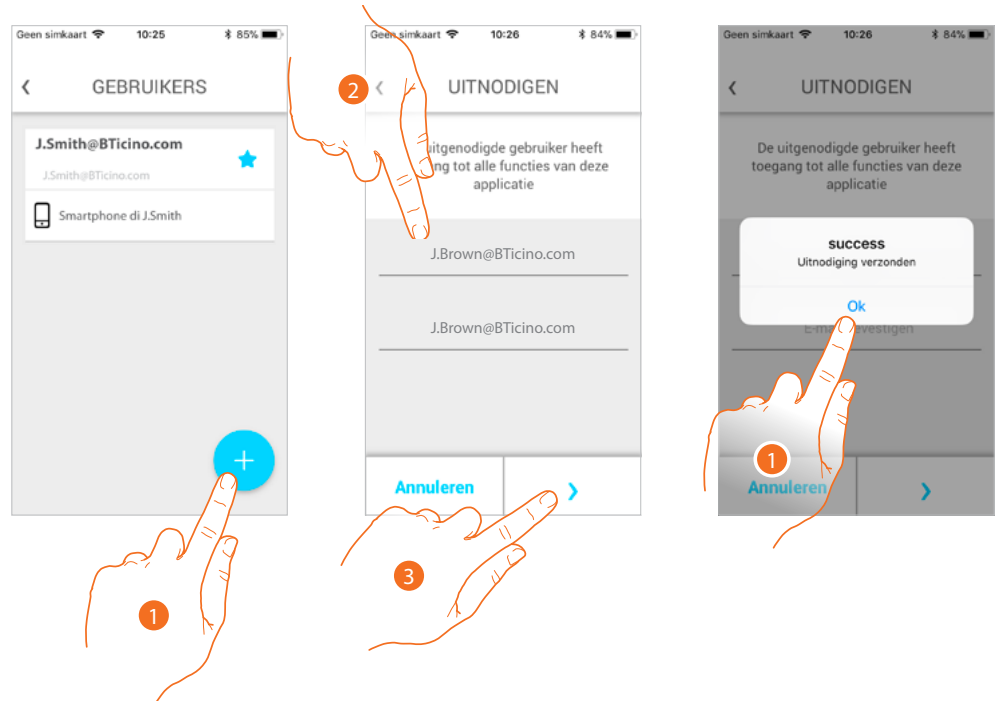

1. Raak de toets aan om een andere gebruiker uit te nodigen.
2. Het e-mailadres invoeren van de te koppelen gebruiker en bevestigen.
3. Raak de toets aan om de uitnodiging te bevestigen.
4. Uitnodiging verzonden. Raak de toets aan om af te sluiten.

De uitgenodigde gebruiker ontvangt per e-mail de uitnodiging om uw installatie te controleren. Als de uitgenodigde gebruiker reeds een Legrand **account heeft** zal deze automatisch bevoegd worden om de installatie te openen nadat hij/zij zich heeft aangemeld. Als de gebruiker echter **nog geen Legrand-account** heeft, zal deze in de lijst van uitgenodigde gebruikers (A) worden weergegeven

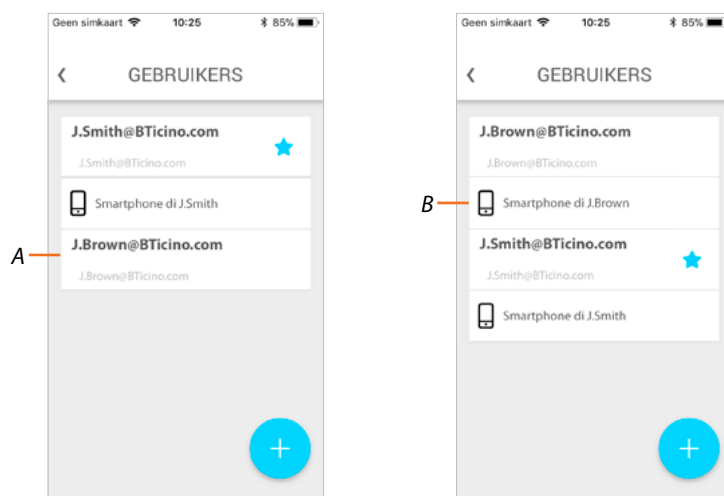

Als de gebruiker zich geregistreerd en aangemeld heeft, wordt deze met de installatie gekoppeld en worden de apparaten die met diens account (B) gekoppeld zijn in de lijst worden weergegeven.

Een smartphone afkoppelen

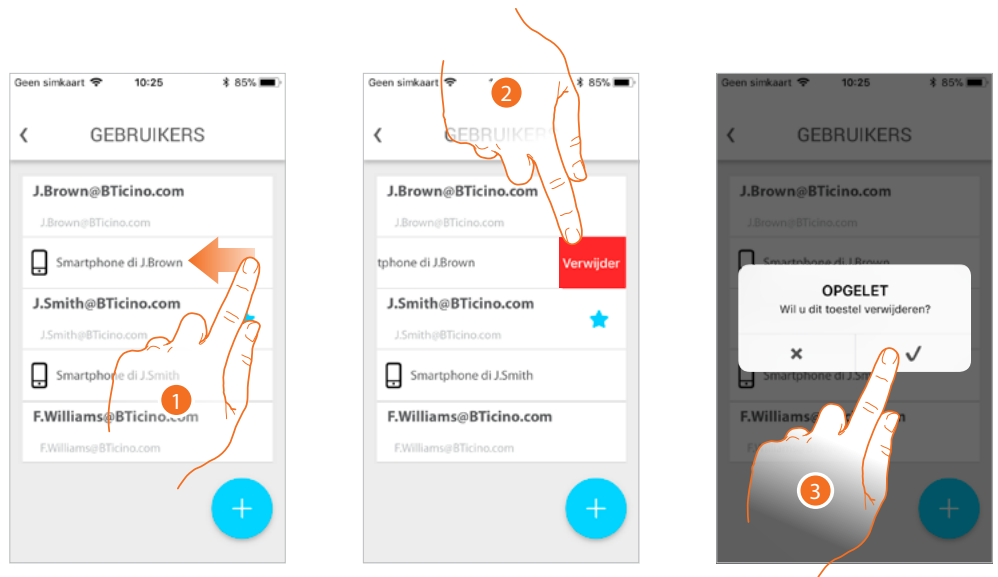

1. Veeg over het scherm om een smartphone af te koppelen.
2. Raak het scherm aan om verder te gaan.
3. Raak de toets aan om te bevestigen

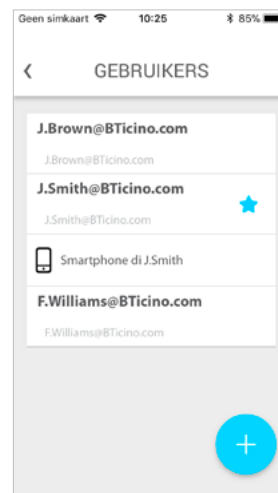

De gebruiker kan deze smartphone niet langer gebruiken om de installatie te beheren. **Meld u aan** om de smartphone weer aan te koppelen.

Een gebruiker afkoppelen

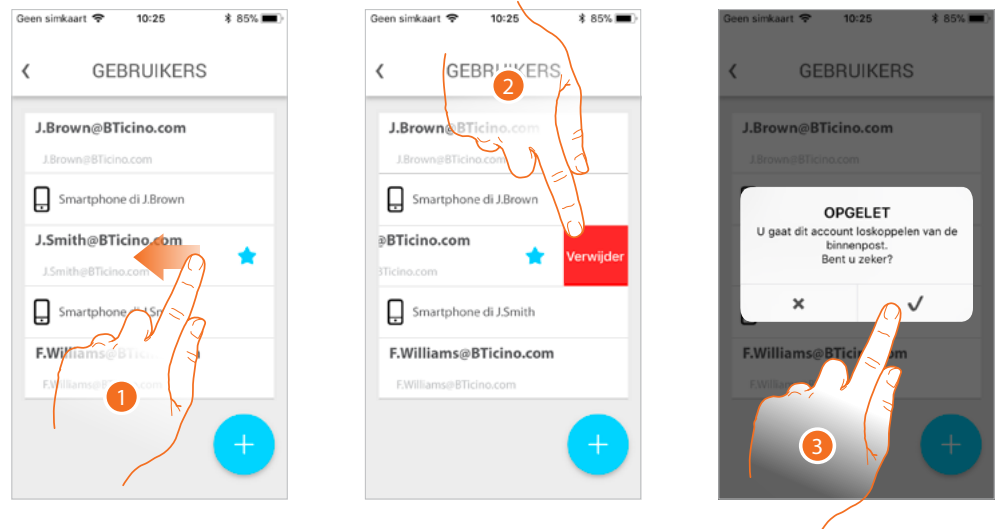

1. Veeg over het scherm aan om de gebruiker en dus aanverwante apparaten af te koppelen.
2. Raak het scherm aan om verder te gaan.
3. Raak de toets aan om te bevestigen

Als dit de hoofdgebruiker is, moet u aangeven welke gebruiker de nieuwe hoofdgebruiker zal worden.

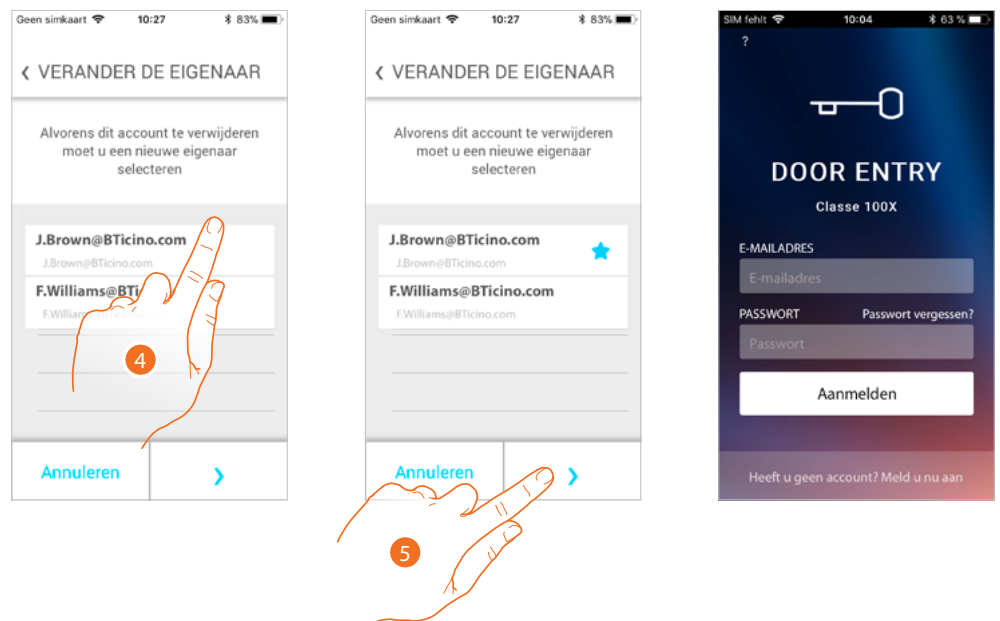

4. Raak de toets aan om de nieuwe gebruiker aan te geven.
5. Raak de toets aan om te bevestigen en naar de startpagina terug te keren

Nu is de hoofdgebruiker afgekoppeld en moet opnieuw uitgenodigd worden zodat hij de installatie weer kan beheren.

Let op: het systeem stelt een tutorial voor het resetten van het apparaat voor als slechts één persoon overgebleven is en gekoppeld kan worden

Instellingen

In dit deel kunt u de firmware updaten, de startpagina personaliseren, de wifi-verbinding instellen en uw Classe100 X16E resetten en updaten.

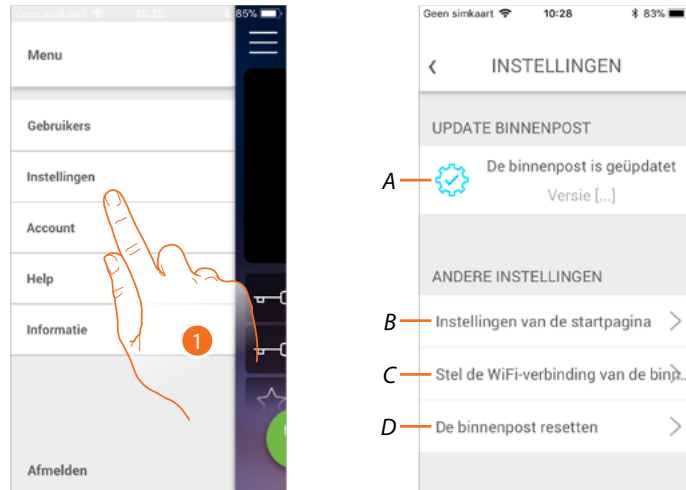

1. Raak de toets aan om het deel instellingen te openen.
- A Verricht de procedure voor het updaten van de firmware van Classe100 X16E.
 - B Personaliseert de startpagina.
 - C Verricht de procedure voor het updaten van de wifi-verbinding van Classe100 X16E.
 - D Verricht de procedure voor het resetten van Classe100 X16E.

Firmware-update van Classe100 X16E (uitsluitend als het apparaat op hetzelfde WiFi-netwerk als de Classe100 X16E is aangesloten)

U ontvangt een bericht op uw smartphone en een waarschuwingsbericht als een nieuwe firmware beschikbaar is. U kunt echter ook op elk gewenst moment dit deel openen en de firmware van uw Classe100 X16E updaten.

Open het deel. Als een update beschikbaar is, dan wordt een toets voor het installeren ervan weergegeven. Als dit niet het geval is, wordt de actuele firmwareversie van uw Classe100 X16E weergegeven.

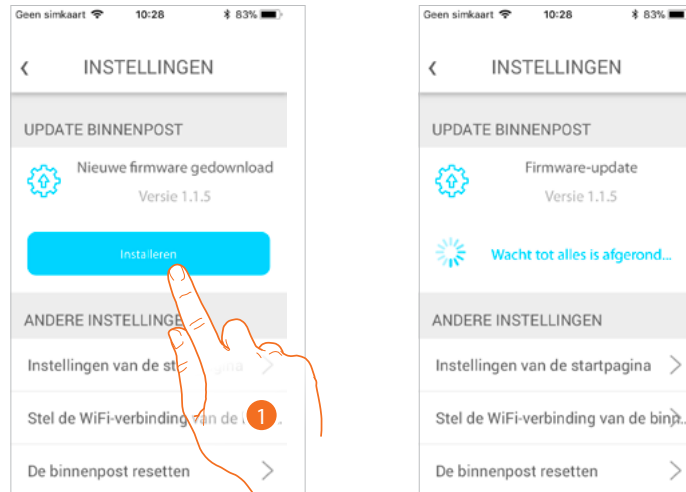

1. Raak de toets aan om de update te installeren.

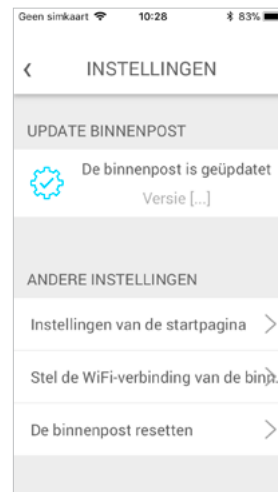

Aan het einde van de installatie kunt u de firmwareversie van uw Classe100 X16E weergeven.

Startpagina personaliseren

In dit deel kunt u de naam van de voorwerpen buitenpost/camera en slot op de startpagina veranderen.

Bovendien kunt u de naam van het voorwerp trappenhuisverlichting en de voorwerpen behorende bij de programmeerbare toetsen van uw Classe100 X16E veranderen en ze zichtbaar maken.

Opmerking: Het aantal en het soort voorwerpen die voor de personalisatie ter beschikking gesteld worden, hangen af van de manier waarop uw installateur uw Classe100 X16E heeft geconfigureerd (zie [Programmering programmeerbare toetsen](#)).

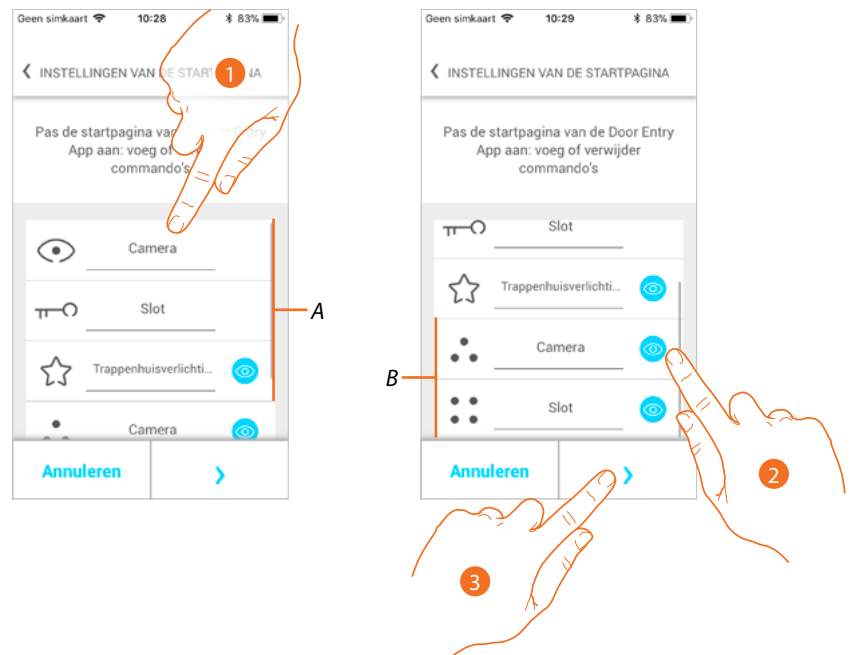

1. Raak de toets aan om de naam van het voorwerp te veranderen.
2. Raak de toets aan om het voorwerp op de startpagina weer te geven.
3. Raak de toets aan om de instelling door te voeren en naar de startpagina terug te keren.

A Voorwerpen beeldhuistelefonie.

B Programmeerbare toetsen.

Wifi-beeldhuistelefoon instellen

In dit deel kunt u de wifi-verbinding van uw Classe100 X16E met het wifi-netwerk van uw woning instellen.

U kunt deze functie gebruiken om:

- de verbinding met een ander netwerk opnieuw in te stellen (bijv. na de vervanging van een router)
- de verbinding met het netwerk van uw woning opnieuw in te stellen door het wachtwoord te wijzigen (bijv. nieuw netwerkwachtwoord).

Wanneer u dit deel opent wordt een tutorial weergegeven die u tijdens de procedure begeleidt

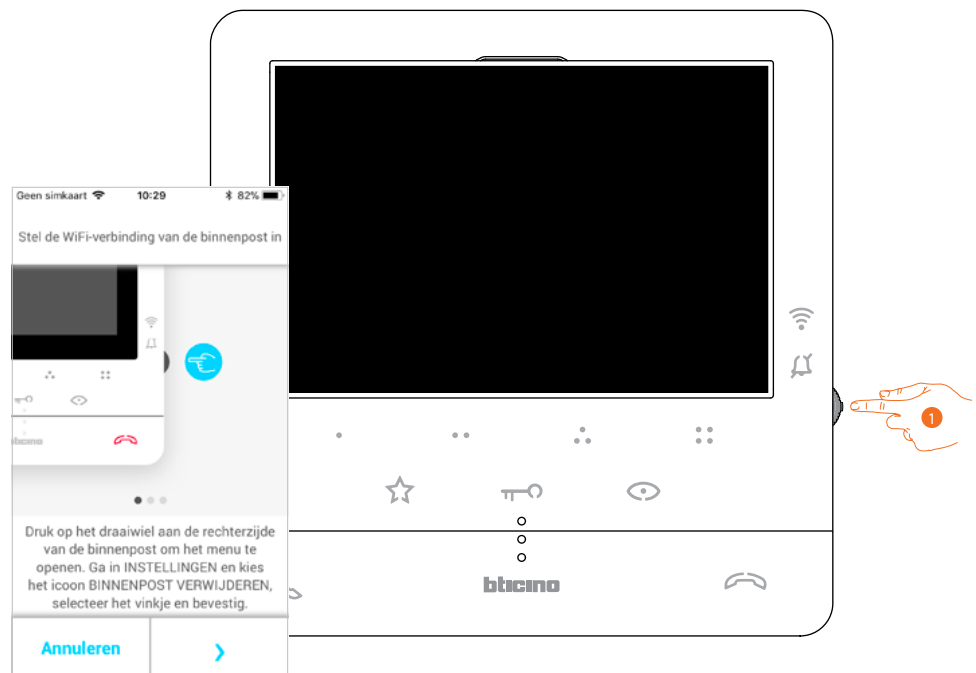

1. Druk vanuit stand-by op de joystick om het display te activeren.

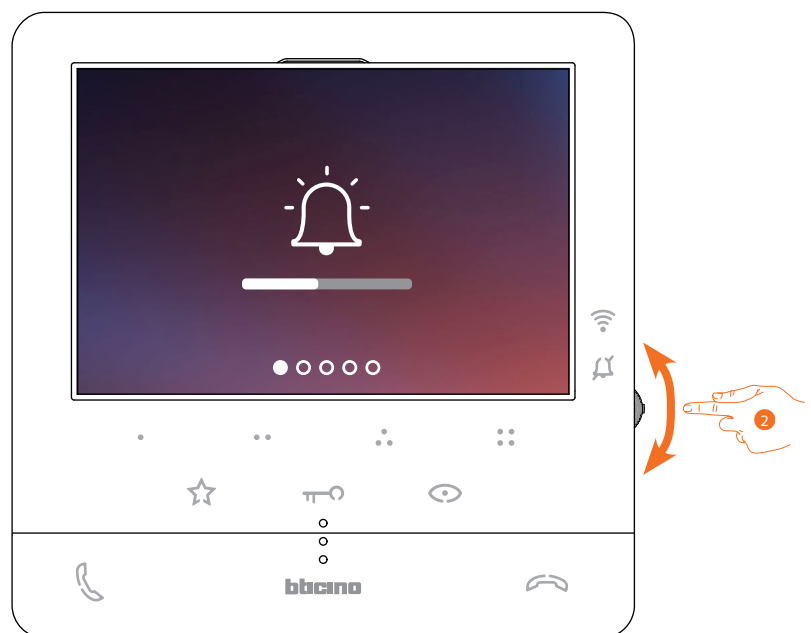

2. Selecteer de pagina Instellingen met de joystick.



3. Open de pagina door op de joystick te drukken.

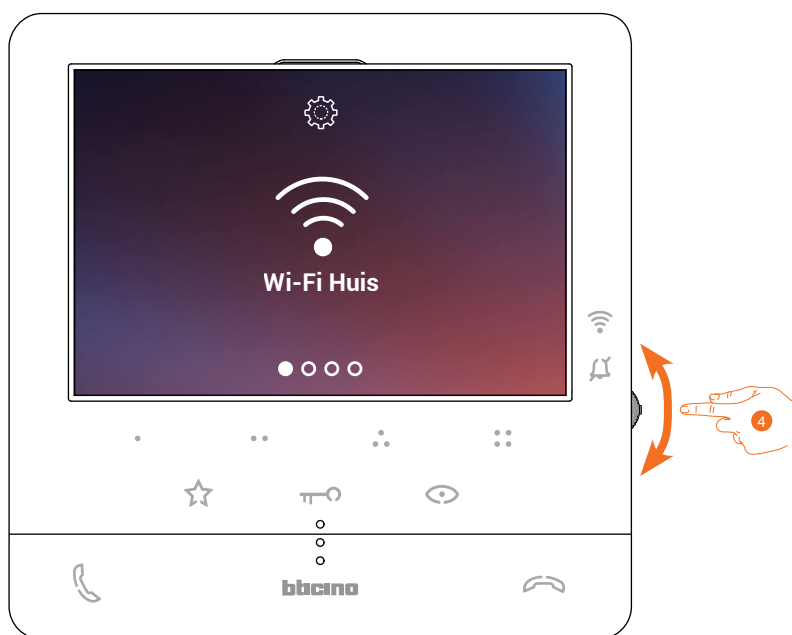

4. Selecteer de pagina Reset met de joystick.



5. Druk op de joystick om het wifi-netwerk te resetten en Classe100 X16E te verbinden met een ander netwerk of met hetzelfde netwerk door het wachtwoord te wijzigen.



6. Beweeg de joystick omhoog/omlaag om de bevestigingsicoon te selecteren.

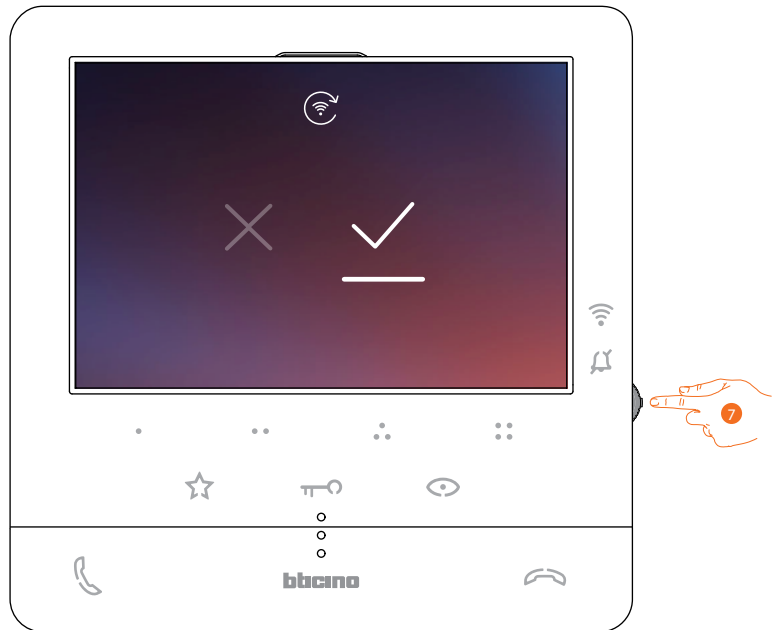

7. Druk ter bevestiging op de joystick.

Nu is het apparaat niet langer met het wifi-netwerk verbonden en wordt op de pagina de QR-code voor het aanmaken van een nieuwe verbinding weergegeven



8. Raak het scherm aan om verder te gaan.



9. Richt de smartphone op de QR-code en vervolg de procedure zoals is beschreven in de paragraaf **Het apparaat koppelen onder het punt 12.**

Beeldhuistelefoon resetten

In dit deel kunt u Classe100 X16E resetten. Aan het einde van de procedure:

- worden alle accounts (gekoppeld met Classe100 X16E) verwijderd;
- wordt de verbinding van Classe100 X16E met het wifi-netwerk verwijderd;
- worden de personalisaties van de startpagina die met de app ingesteld zijn verwijderd;
- blijft de configuratie van de installatie behouden zodat Classe100 X16E correct kan blijven werken.

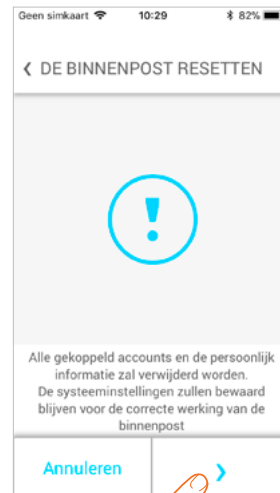

1. Raak de toets aan om de procedure te starten.

Een tutorial wordt weergegeven die u tijdens de procedure begeleidt

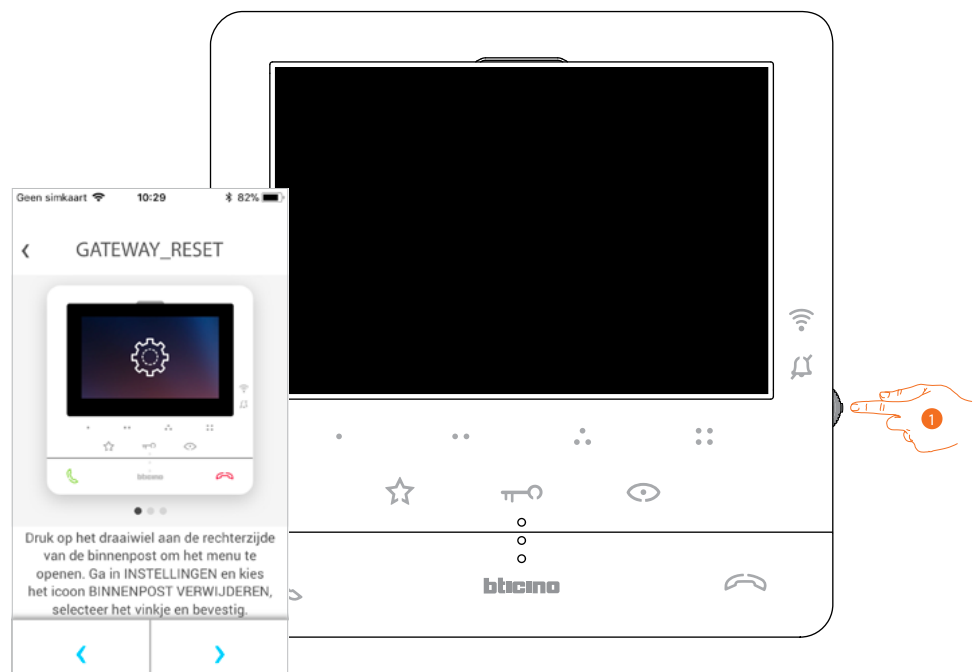

1. Druk vanuit stand-by op de joystick om het display te activeren.

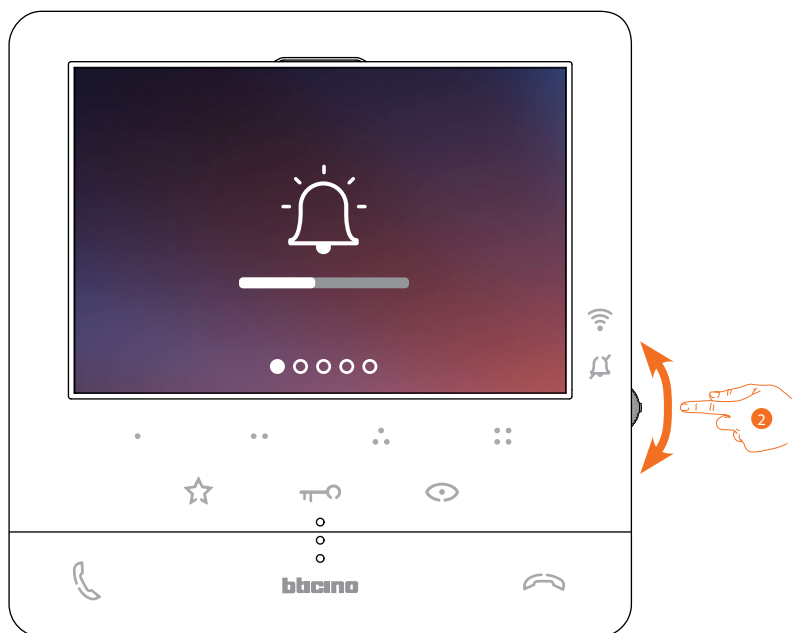

2. Selecteer de pagina Instellingen met de joystick.

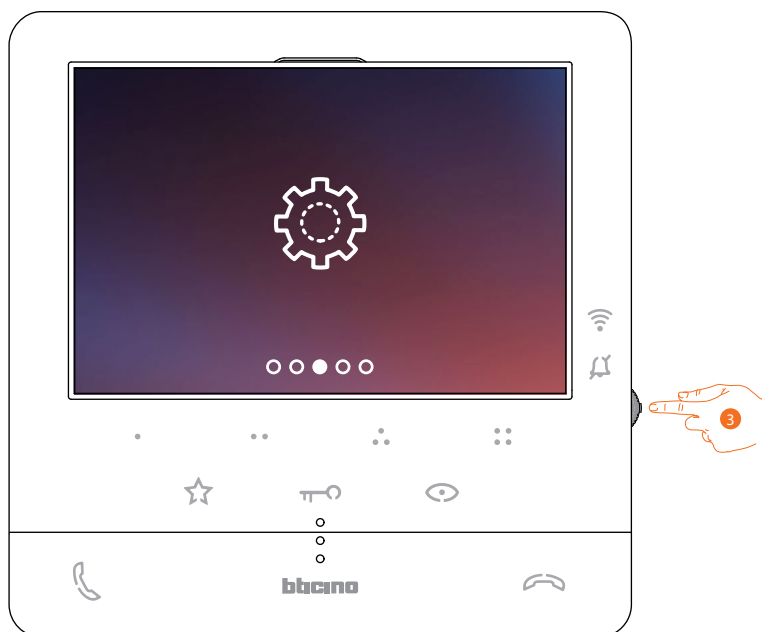

3. Open de pagina door op de joystick te drukken.



4. Selecteer de pagina Reset apparaat met de joystick.

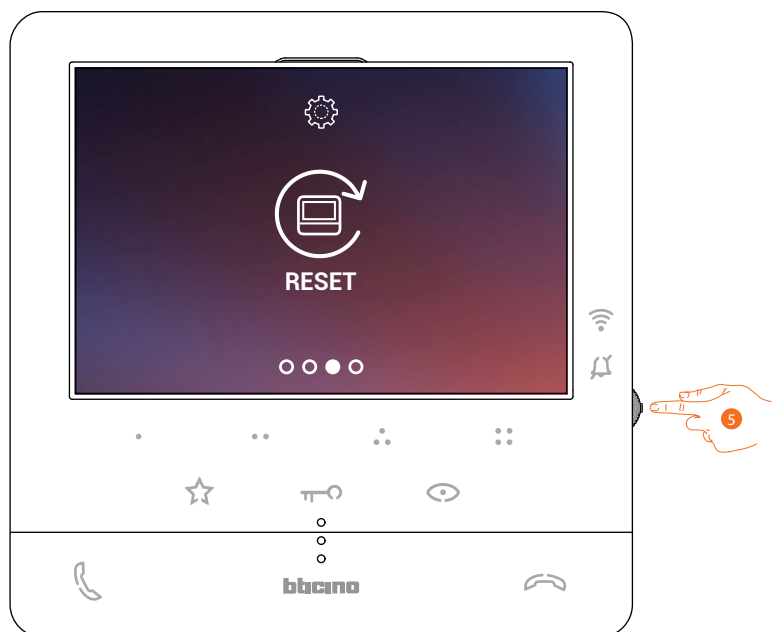

5. Druk op de joystick om het Classe100 X16E te resetten



6. Beweeg de joystick omhoog/omlaag om de bevestigingsicoon te selecteren.

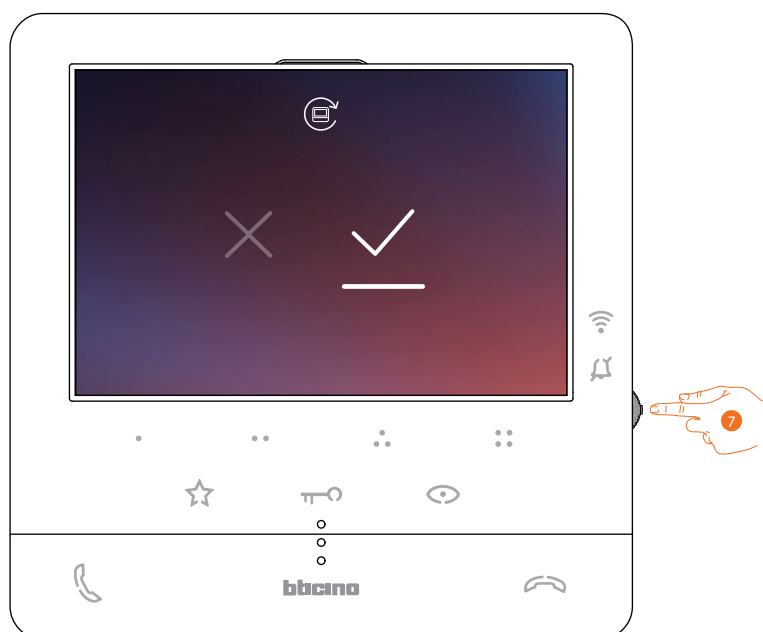

7. Druk ter bevestiging op de joystick.

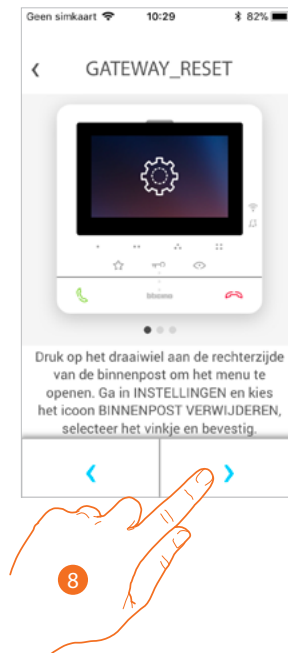

8. Raak de toets aan om het resetten te verrichten.

Aan het einde van de procedure wordt de loginpagina weergegeven.

U kunt uw Classe100 X16E gebruiken voor functies waarvoor de **koppeling** met de app Door Entry CLASSE100X niet vereist is.

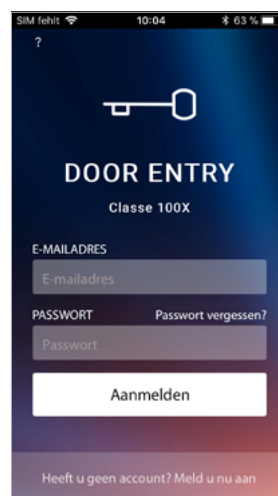

Account

Het account zal door de app's van de verbonden apparaten van Legrand/BTicino worden gebruikt. In dit deel kunt u de informatie van uw account weergeven en/of uw account elimineren. Bovendien kunt u het wachtwoord wijzigen.

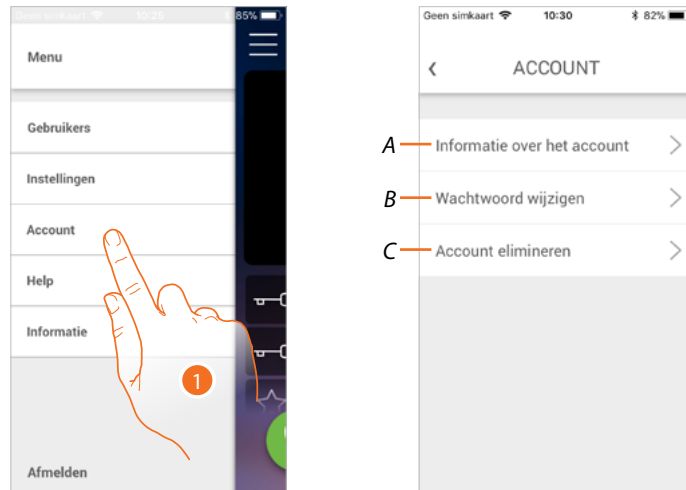

1. Raak de toets aan om uw account te beheren.
- A Geeft de voorwaarden van uw account weer en wijzigt ze.
 - B **Wijzigt het wachtwoord** van uw account.
 - C **Eliminatie** account.

Informatie over het account

In dit deel kunt u de gebruiksvoorwaarden weergeven en eventueel wijzigen.



1. Raak de toets aan om de gebruiksvoorwaarden te wijzigen
2. Raak de toets aan om de wijziging te bevestigen en op te slaan.

Wachtwoord wijzigen

In dit deel kunt u het wachtwoord van uw account wijzigen.

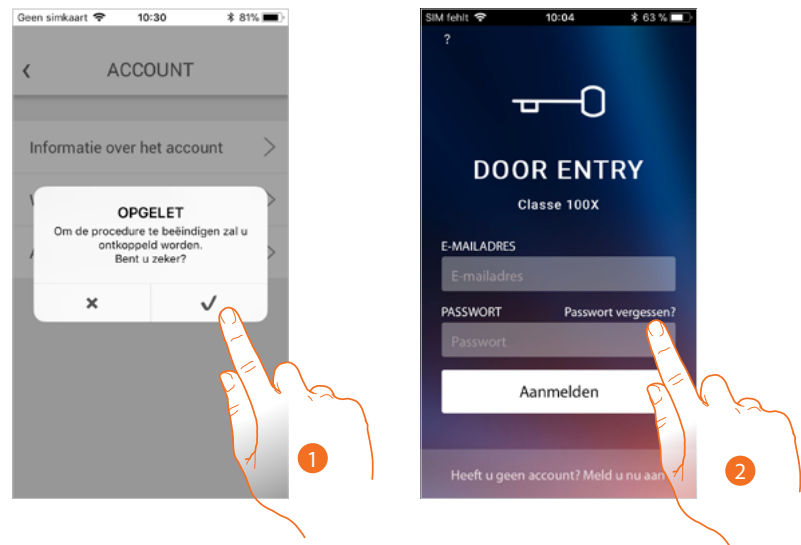

1. Raak de toets aan om te bevestigen

Opmerking: om het wachtwoord te kunnen wijzigen wordt u afgekoppeld en naar de startpagina teruggevoerd

2. Wijzig het wachtwoord met de procedure "[Wachtwoord vergeten](#)". Start de procedure op door de toets aan te raken

Account elimineren

In dit deel kunt u uw account definitief wissen.

Let op: Als de hoofdgebruiker verwijderd wordt, zullen alle installaties en gebruikers die hiermee verbonden zijn worden verwijderd. Verricht de procedure [Het apparaat koppelen](#) om de installatie opnieuw te openen.

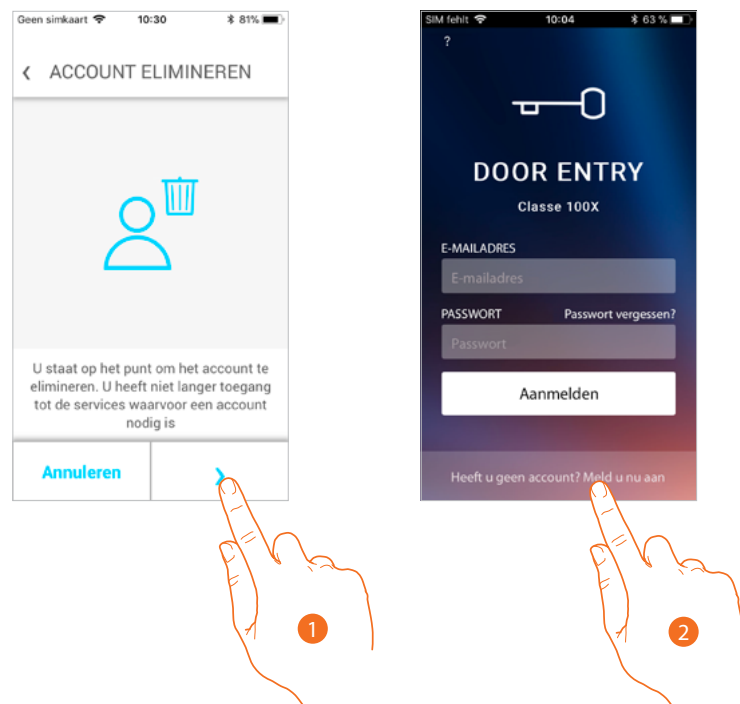

1. Raak de toets aan om het account te verwijderen.
2. Aan het einde van de procedure wordt de loginpagina weergegeven. Op deze pagina kunt u een [nieuwe registratie](#) starten.

